



Thinking of you
Electrolux



EMS 282001OW

CZ	MIKROVLNNÁ TROUBA	NÁVOD K POUŽITÍ	2
HU	MIKROHULLÁMÚ SŰTŐ	HASZNÁLATI UTASÍTÁS	16
RO	CUPTOR CU MICROUND	MANUALUL UTILIZATORULUI	30
SK	MIKROVLNNÁ RÚRA	NÁVOD NA POUŽITIE	44

OBSAH

BEZPEČNOSTNÍ OPATŘENÍ, JAK ZABRÁNIT MOŽNÉMU VYSTAVENÍ NADMĚRNÉ MIKROVLNNÉ ENERGII	4
DODATEK	4
DŮLEŽITÉ BEZPEČNOSTNÍ POKYNY	5
NÁDOBÍ	7
NASTAVENÍ TROUBY	8

MYSLÍME NA VÁS

Děkujeme, že jste si zakoupili spotřebič značky Electrolux. Vybrali jste si produkt, se kterým jsou spjaty desítky let profesionálních zkušeností a inovací. Tento důmyslný a stylový spotřebič byl navržen s ohledem na jeho uživatele. Kdykoliv jej proto používáte, můžete se spolehnout, že pokaždé dosáhnete skvělých výsledků. Víta Vás Electrolux.

Navštivte naše stránky ohledně:



Rady ohledně používání, brožury, poradce při potížích, servisních informací:

www.electrolux.com



Registrace vašeho spotřebiče, kterou získáte lepší servis:

www.electrolux.com/productregistration



Webový obchod s příslušenstvím a spotřebním materiálem:

www.electrolux.com/shop

PÉČE O ZÁKAZNÍKY A SERVIS

Doporučujeme používat originální náhradní díly. Při kontaktu se servisním střediskem se ujistěte, že máte k dispozici následující údaje. Tyto informace jsou uvedeny na typovém štítku. Model, výrobní číslo (PNC), sériové číslo.

 Výstraha / Důležité bezpečnostní informace.

 Všeobecné informace a rady

 Poznámky k ochraně životního prostředí

Změny vyhrazeny.

Mikrovlnná trouba

NÁVOD K POUŽITÍ

MODEL: AG928ATA

Přečtěte si pozorně tento návod k použití vaší mikrovlnné trouby a pečlivě jej uschovejte.

Budete-li se řídit těmito pokyny, vaše trouba vám bude dobře sloužit mnoho let.

PEČLIVĚ TENTO NÁVOD USCHOVEJTE

BEZPEČNOSTNÍ OPATŘENÍ, JAK ZABRÁNIT MOŽNÉMU VYSTAVENÍ NADMĚRNÉ MIKROVLNNÉ ENERGII

- (a) Nepokoušejte se tuto troubu provozovat s otevřenými dvířky, protože by mohlo dojít ke zdraví škodlivému vystavení se mikrovlnné energii. Je důležité, aby se bezpečnostní blokovací zámky nerozbily nebo neupravovaly.
- (b) Mezi čelní stranu trouby a dvířka nevkládejte žádné předměty a nedovolte, aby se na povrchu těsnění hromadily nečistoty nebo zbytky čisticího prostředku.
- (c) **VÝSTRAHA:** Jsou-li poškozena dvířka nebo těsnění dvířek, nesmí se trouba používat, dokud ji neopraví kvalifikovaná osoba.

DODATEK

Pokud není spotřebič udržován v čistém stavu, může jeho povrch zkorodovat, a ovlivnit tak celkovou životnost spotřebiče a vést k nebezpečným situacím.

Technické údaje

Model:	AG928ATA
Jmenovité napětí:	230 V~50 Hz
Jmenovitý příkon (mikrovlny):	1450 W
Jmenovitý výkon (mikrovlny):	900 W
Jmenovitý příkon (gril):	1000 W
Objem trouby:	28 l
Průměr otočného talíře:	Ø315 mm
Vnější rozměry:	520 x 427 x 325 mm
Čistá hmotnost:	cca 15 kg

DŮLEŽITÉ BEZPEČNOSTNÍ POKYNY

VÝSTRAHA

Ke snížení rizika požáru, zásahu elektrickým proudem, poranění osob nebo vystavení nadměrné mikrovlnné energii při používání tohoto spotřebiče se řiďte základními bezpečnostními opatřeními včetně následujících:

- Výstraha:** Tekutiny či jiné potraviny se nesmějí ohřívat v hermeticky uzavřených nádobách, které by mohly explodovat.
- Výstraha:** Je nebezpečné, aby opravy či údržbu, které zahrnují sejmutí krytu chráničoho před vystavením mikrovlnné energii, prováděla jiná než k tomu kvalifikovaná osoba.
- Výstraha:** Děti smějí troubu používat bez dohledu pouze tehdy, pokud jim byly sděleny patřičné pokyny tak, aby byly schopny používat troubu bezpečně a chápaly rizika spojená s jejím nevhodným používáním.
- Výstraha:** Jestliže spotřebič používáte v kombinovaném režimu, při kterém dosahuje vysokých teplot, smějí děti troubu používat pouze za dozoru dospělých osob. (pouze u série s grilem)
- Používejte pouze nádoby vhodné pro použití v mikrovlnné troubě.
- Troubu je nutné pravidelně čistit a odstraňovat jakékoliv zbytky potravin.
- Přečtěte si a řiďte se příslušnými pokyny v části „BEZPEČNOSTNÍ OPATŘENÍ, JAK ZABRÁNIT MOŽNÉMU VYSTAVENÍ NADMĚRNÉ MIKROVLNNÉ ENERGII.“
- Při ohřívání potravin v plastových či papírových nádobách sledujte troubu z důvodu jejich možného vznícení.
- Pokud zpozorujete kouř, troubu vypněte nebo odpojte od sítě a nechte dvířka zavřená, aby se případné plameny uhasily.
- Potraviny nadměrně neohřívejte.
- Nepoužívejte vnitřek trouby ke skladování předmětů. V troubě neuchovávejte věci jako chléb, koláčky, apod.
- Před vložením papírových nebo plastových nádob či sáčků do trouby odstraňte drátěné spony a kovová držadla.
- Tuto troubu umístěte a nainstalujte v souladu s přiloženými instalačními pokyny.
- Vajíčka ve skořápce a vajíčka vařená natvrdo by se neměla ohřívat v mikrovlnné troubě, protože mohou explodovat i po dokončení mikrovlnného ohřevu.
- Tento spotřebič používejte jen k účelu popsanému v tomto návodu. V tomto spotřebiči nepoužívejte korozivní chemikálie nebo aerosoly. Tato trouba je navržena speciálně k ohřívání. Není určena pro průmyslové nebo laboratorní účely.
- Jestliže je poškozený přívodní kabel, smí ho vyměnit pouze výrobce, servisní technik nebo osoba s podobnou příslušnou kvalifikací, aby se zabránilo rizikům.
- Neukládejte nebo nepoužívejte tento spotřebič venku.
- Nepoužívejte spotřebič v blízkosti vody, ve vlhkém sklepe nebo poblíž bazénu.
- Přístupné části trouby se mohou během jejího provozu zahřát na vysokou teplotu. Povrchy se mohou během používání zahřát. Držte napájecí kabel mimo zahřívané plochy a nezakrývejte žádné ventilační otvory na troubě.
- Nenechávejte napájecí kabel viset před hranu stolu nebo linky.
- Pokud není spotřebič udržován v čistém stavu, může jeho povrch zkorodovat, a ovlivnit tak celkovou životnost spotřebiče a vést k nebezpečným situacím.
- Kojenecké láhve nebo skleničky s dětskou výživou byste měli zamíchat nebo protřepat, a před podáním si ještě ověřit jejich teplotu, aby se dítě nespálilo.
- Ohřívání nápojů v mikrovlnné troubě může mít za následek opožděný perlivý var, proto s nádobou zacházejte opatrně.
- Tento spotřebič nesmějí používat osoby (včetně dětí) se sníženými tělesnými, smyslovými nebo duševními schopnostmi nebo osoby bez patřičných zkušeností a znalostí, pokud tak nečiní pod dohledem nebo vedením osoby odpovědné za jejich bezpečnost.
- Na malé děti je třeba dohlédnout, aby si se spotřebičem nehrály.

26. Mikrovlnná trouba nesmí být umístěna ve skříňce, nebyla-li ve skříňce testována.
27. Spotřebič není určen k používání pomocí externího časovače nebo samostatného dálkového ovládání.
28. Během provozu spotřebiče se mohou jeho dvířka a vnější plochy zahřát na vysokou teplotu.
29. Zadní plocha spotřebiče by měla být umístěna směrem ke zdi.

Ke snížení rizika zranění osob

Instalace uzemnění

NEBEZPEČÍ

Při kontaktu s některými vnitřními součástmi hrozí riziko zásahu elektrickým proudem, který může přivodit vážná zranění či smrt. Nedemontujte spotřebič.

Tento spotřebič musí být uzemněn. V případě elektrického zkratu, uzemnění snižuje riziko zásahu elektrickým proudem tím, že zajišťuje elektrickému proudu svodový vodič. Tento spotřebič je vybaven kabelem se zemnicím vodičem a zemnicí zástrčkou. Zástrčku je nutné zapojit do zásuvky, která je řádně nainstalována a uzemněna.

VÝSTRAHA

Při nesprávném použití uzemnění hrozí riziko zásahu elektrickým proudem. Spotřebič nezapojujte do zásuvky, dokud není řádně nainstalován a uzemněn.

Pokud vám nejsou pokyny ohledně uzemnění spotřebiče zcela jasné nebo pokud máte pochyby o tom, zda je spotřebič řádně uzemněný, obraťte se na kvalifikovaného elektrikáře nebo technika. Je-li nutné použít prodlužovací kabel, použijte pouze 3-žilový prodlužovací kabel.

ČIŠTĚNÍ

Ujistěte se, že je spotřebič vypojený ze zásuvky.

1. Vnitřek trouby vyčistěte pomocí lehce navlhčeného hadříku.
2. Příslušenství vyčistěte obvyklým způsobem vodou se saponátem.
3. Rám, těsnění dvířek a sousedící díly je nutné v případě jejich znečištění opatrně vyčistit vlhkým hadříkem.

Dvoukolíková zástrčka

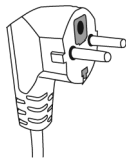

1. Dodávaný krátký napájecí kabel snižuje riziko jeho zamotání nebo zachycení při chůzi.
2. Pokud použijete dlouhý napájecí nebo prodlužovací kabel:
 - 1) Vyznačený elektrický výkon napájecího nebo prodlužovacího kabelu by měl být alespoň stejně vysoký jako elektrický výkon spotřebiče.
 - 2) Prodlužovací kabel musí být 3-žilový, zemnicího typu.
 - 3) Dlouhý napájecí kabel by měl být položen tak, aby nevisel přes vrchní desku linky nebo stolu, kde by jej mohly stáhnout děti nebo kde by se o něj dalo nechtěně zakopnout.

NÁDOBÍ

POZOR

Riziko zranění osob

Je nebezpečné, aby opravy či údržbu, které zahrnují sejmutí krytu chránícího před vystavením mikrovlnné energii, prováděla jiná než k tomu kvalifikovaná osoba.

Viz pokyny v části „Materiály, které můžete použít a kterým se vyhnout v mikrovlnné troubě“. Může existovat určité nekovové nádobí, které není bezpečné pro použití v mikrovlnné troubě. Pokud jste na pochybách, můžete dané nádobí vyzkoušet níže uvedeným způsobem.

Zkouška nádobí:

1. Naplňte nádobu vhodnou pro použití v mikrovlnné troubě jedním šálkem studené vody (250 ml) spolu se zkoušeným nádobím.
2. Ohřívejte na maximální výkon po dobu jedné minuty.
3. Opatrně se dotkněte nádoby. Pokud je nádoba teplá, nepoužívejte ji pro přípravu jídel v mikrovlnné troubě.
4. **Nepřesahujte dobu přípravy jedné minuty.**

Materiály, které lze použít v mikrovlnné troubě

Nádobí	Poznámky
Hliníková fólie	Pouze k zakrytí. Malé hladké kousky lze použít k zakrytí tenkých částí masa nebo drůbeže, aby se zabránilo jejich nadměrné tepelné přípravě. Pokud je fólie příliš blízko stěn trouby, může dojít k jiskření. Fólie by měla být vzdálená alespoň 2,5 cm od stěn trouby.
Zapékací miska	Řiďte se pokyny výrobce. Dno zapékací misky musí být alespoň 5 mm nad otočným talířem. Nesprávné použití může vést k rozbití otočného talíře.
Jídelní soupravy	Pouze vhodné pro použití v mikrovlnné troubě. Řiďte se pokyny výrobce. Nepoužívejte prasklé nebo naštípnuté nádobí.
Sklenice	Vždy odstraňte víčko. Používejte pouze k ohřevu potravin. Většina sklenic není teplovzdušná a může prasknout.
Skleněné nádobí	Pouze teplovzdušné skleněné nádobí. Ujistěte se, že nemá žádné kovové zdobení. Nepoužívejte prasklé nebo naštípnuté nádobí.
Sáčky na přípravu jídel v troubě	Řiďte se pokyny výrobce. Nezavírejte pomocí kovové spony. V sáčcích vytvořte otvory, aby mohla unikat pára.
Papírové talíře	Používejte pouze pro krátkodobou přípravu/ohřev jídel. Během přípravy nenechávejte v troubě šálky bez dohledu.
Papírové utěrky	Použijte k zakrytí jídel při opětovném ohřevu a pro nasátí tuku. Používejte pouze pro krátkodobou přípravu s dohledem.
Papír na pečení	Použijte proti stříkání či jako zábal při přípravě v páře.
Plast	Pouze vhodný pro použití v mikrovlnné troubě. Řiďte se pokyny výrobce. Mělo by být označeno jako „bezpečné pro použití v mikrovlnné troubě.“ Některé plastové nádoby měknou vlivem ohřívání uvnitř uloženého jídla. „Varné sáčky“ a těsně uzavřené plastové sáčky by měly být naříznuty, propíchnuty nebo odvětrávány dle pokynu na jejich balení.
Plastový obal	Pouze vhodný pro použití v mikrovlnné troubě. Použijte k zakrytí potravin během jejich přípravy, aby si zachovaly vlhkost. Nedovolte, aby se plastový obal dotýkal jídla.

Materiály, kterým se vyhnout při používání mikrovlnné trouby

Nádobí	Poznámky
Teploměry	Pouze vhodné pro použití v mikrovlnné troubě (teploměry na maso či cukrovinky).
Voskovaný papír	Použijte proti stříkání a k zachování vlhkosti.
Hliníkový plech	Může způsobit jiskření. Přendejte jídlo do nádobí vhodného pro použití v mikrovlnné troubě.
Potravinový karton	Může způsobit jiskření. Přendejte jídlo do nádobí vhodného pro s kovovým držadlem použití v mikrovlnné troubě.
Kov nebo nádobí s kovovým zdobením	Kov blokuje přístup mikrovlnné energie k potravinám. Kovové zdobení může způsobovat jiskření.
Kovové drátěné spony	Mohou způsobit jiskření a vznítit se v troubě.
Papírové sáčky	Mohou se vznítit v troubě.
Plastová pěna	Plastová pěna se může po vystavení vysokým teplotám rozpustit nebo kontaminovat uvnitř obsažené tekutiny.
Dřevo	Dřevo při použití v mikrovlnné troubě vyschne a může prasknout.

NASTAVENÍ TROUBY

Názvy částí trouby a příslušenství

Vyndejte troubu z krabice spolu s veškerým materiálem z jejího vnitřku.

Trouba se dodává s následujícím příslušenstvím:

Skleněný táč 1

Sestava otočného talíře 1

Návod k použití 1

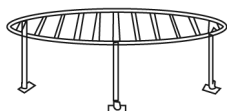
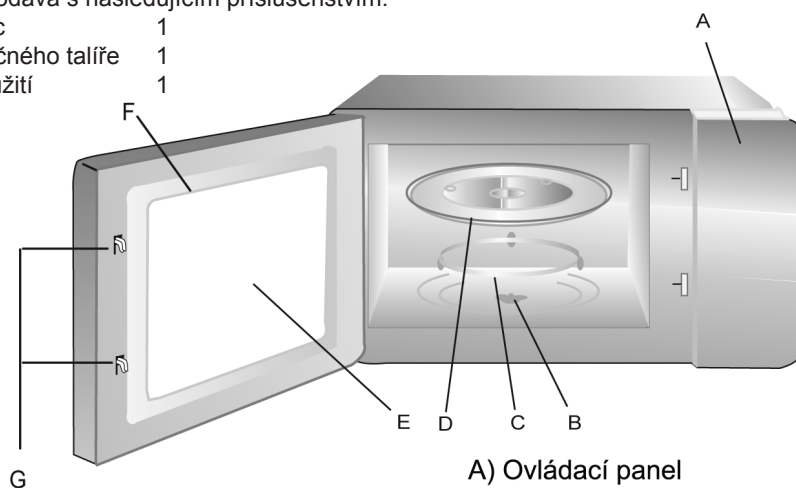

Grilovací rošt (pouze u série s grilem)

- A) Ovládací panel
- B) Hřídel otočného talíře
- C) Sestava otočného talíře
- D) Skleněný táč
- E) Kontrolní okénko
- F) Sestava dvířek
- G) Bezpečnostní blokovací zámek

Instalace otočného talíře

Otočný střed (vespodu)

Skleněný
tác

Hřídel otočného
talíře

Sestava otočného talíře

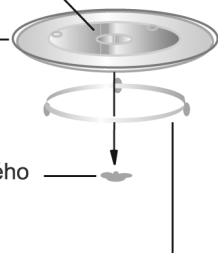

- Skleněný táč nikdy nestavte vrchní stranou dolů. Skleněný táč by neměl být nikdy zablokovaný.
- Při přípravě jídel je vždy nutné použít jak skleněný táč tak otočný talíř.
- Všechno jídlo a nádobí se vždy musí při přípravě položit na skleněný táč.
- Pokud se skleněný táč či otočný talíř rozbije či praskne, obraťte se na nejbližší autorizované servisní centrum.

Instalace na desku kuchyňské linky

Odstraňte veškerý obalový materiál a vyjměte všechno příslušenství.

Zkontrolujte případné poškození trouby jako např. škrábance či rozbitá dvířka. Pokud je trouba poškozená, neinstalujte ji.

Skříň: Odstraňte veškerý ochranný film z povrchu skříně mikrovlnné trouby.

Neodstraňujte světle hnědý slídivý kryt, který pokrývá vnitřek trouby a chrání magnetron.

Instalace

1. Zvolte rovný povrch, který poskytuje dostatek volného místa pro nasávací a ventilační otvory.

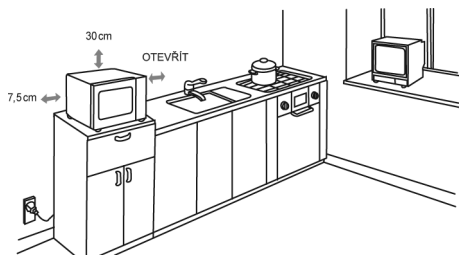

Zadní plocha spotřebiče by měla být umístěna směrem ke zdi.

Mezi troubou a sousedící stěnou musí být minimální vzdálenost 7,5 cm. Na jedné straně nesmí být žádná stěna.

- (1) Nad troubou musí být minimálně 30 cm volného prostoru.
- (2) Neodstraňujte nožičky ze spodní strany trouby.

- (3) Zablkování nasávacích nebo ventilačních otvorů může troubu poškodit.
 - (4) Troubu umístěte co nejdál od rozhlasových a televizních přijímačů. Provoz mikrovlnné trouby může způsobit rušení příjmu rádiového či televizního signálu.
2. Troubu zapojte do standardní domácí zásuvky. Ujistěte se, že napětí a frekvence v síti odpovídá hodnotám na typovém štítku spotřebiče.

VÝSTRAHA: Neinstalujte nad varnou desku nebo nad jiné spotřebiče, které produkují teplo. Při instalaci poblíž nebo nad zdroji tepla by se mohla trouba poškodit a propadnout záruka.

Přístupné plochy se mohou během provozu velmi zahřát.



Pokyny k použití

1. Nastavení hodin

Když je mikrovlnná trouba zapojena do zásuvky, na LCD displeji se zobrazí „0:00“, jednou zazní bzučák.

1) Otevřete dvířka trouby a poté stiskněte „Start“ na dobu pěti sekund, jednou zazní bzučák a trouba se přepne do režimu nastavení hodin. Ukazatel hodin „⊖“ bliká, na LCD displeji se zobrazí „12h“.

2) Stiskněte „Start“ a zvolte 12-hodinový nebo 24-hodinový režim hodin nebo ECON. Číslice hodin začnou blikat, ukazatel hodin „⊖“ se rozsvítí. (Když se na displeji zobrazuje ECON a dvířka trouby jsou zavřená, trouba přejde přímo do režimu ECON.)

3) Otočením „“ nastavíte hodiny v rámci hodnot 1–12 (12-hodinový režim) nebo 0–23 (24-hodinový režim). 4) Stisknutím „Start“ potvrdíte hodiny a začnou blikat minuty.

5) Otočením „“ nastavíte minuty v rámci hodnot 0–59.

6) Stisknutím „Start“ dokončíte nastavení hodin. „:“ zabliká a displej hodin s ⊖ se rozsvítí.

Poznámka: 1) Pokud hodiny nenastavíte, zobrazí se 0:00.

2) Když během nastavování hodin stisknete „Stop“ nebo stisknete „Start“ během tří minut do potvrzení, nastavování hodin se zruší.

2. Vaření pomocí mikrovln

Stisknutím „“ po sobě se na displeji zobrazí „HIGH“, „630 W“, „450 W“, „270 W“, „90 W“.

Současně se rozsvítí „1“ pro 1. stupeň „“ a „“ a „“ bliká.

Otočte „“ a nastavte čas přípravy jídla v délce od 0:15 až 90:00. (Pokud nenastavíte čas a stisknete přímo tlačítko Start, délka přípravy jídla se nastaví na výchozích 30 sekund)

Stisknutím „Start“ spustíte přípravu jídla, čas přípravy se odpočítává na LCD displeji a kontrolka napájení mikrovlnné trouby „“ bliká. Po dokončení přípravy zazní třikrát bzučák.

Příklad: Pokud chcete použít středně vysoké nastavení mikrovlnného výkonu pro přípravu jídla po dobu 20 minut, můžete troubu spustit následujícími kroky.

1) Stiskněte „“ dvakrát, na displeji se zobrazí „630 W“.

2) Otočením „“ nastavte délku přípravy, dokud se na displeji nezobrazí „20:00“.

3) Stiskněte „Start“ a spusťte přípravu jídla.

Poznámka: 1) Během mikrovlnné přípravy jídel lze přepínat různé výkony. Stiskněte „“, dokud se nezobrazí požadovaný výkon a příprava jídla pak bude pokračovat do konce s novým výkonem.





2) Krokové hodnoty pro seřizování času kódovaného spínání jsou následující:

0–5 min	: 15 sekund
5–10 min	: 30 sekund
10–30 min	: 1 minuta
30–95 min	: 5 minut

„“ Pokyny k tlačítku

Pořadí	Displej	Výkon mikrovln
1	HIGH	VYSOKÝ
2	630 W	STR. VYSOKÝ
3	450 W	STŘEDNÍ
4	270 W	STR. NÍZKÝ
5	90 W	NÍZKÝ
6	0 W	Kuchyňský časovač

3. Grilování nebo kombinovaná příprava jídel

Stisknutím „“ po sobě se na displeji zobrazí „Gril“, „G270“, „G450“, „G630“. Současně se ukazatel stupně přípravy „1“ rozsvítí a „“ nebo „“ bliká. Otočte „“ a nastavte délku přípravy od 0:15 do 90:00. (Pokud nenastavíte čas a stisknete přímo tlačítko Start, délka přípravy jídla se nastaví na výchozích 30 sekund)

Stisknutím „Start“ spustíte přípravu jídla, čas přípravy se odpočítává na LCD displeji a kontrolka grilu „“ bliká. Po dokončení přípravy zazní třikrát bzučák.

Poznámka: Během nastavení kombinované přípravy jídla svítí jak kontrolka grilu tak kontrolka mikrovln.

Příklad: Pokud chcete použít nastavení mikrovlnného výkonu 450 W a výkon grilu 490 W (G450) po dobu 10 minut, můžete troubu spustit následujícími kroky.

1) Stiskněte „“ třikrát, na displeji se zobrazí „G450“.

2) Otočením „“ nastavte délku přípravy, dokud se na displeji nezobrazí „10:00“.

3) Stiskněte „Start“ a spustíte přípravu jídla.

Poznámka: 1) Během grilování nebo kombinované přípravy jídel lze přepínat různé výkony. Stiskněte „“, dokud se nezobrazí požadovaný výkon a příprava jídla pak bude pokračovat do konce s novým výkonem.

2) Tabulka výkonů:





„“ Pokyny k tlačítku

Pořadí	Displej	Výkon mikrovln	Výkon grilu
1	Grill	0	1000 W
2	G270	270 W	700 W
3	G450	450 W	490 W
4	G630	630 W	300 W



4. Rychlý start

- 1) V pohotovostním režimu stiskněte „Start“ a spustíte tak přípravu jídla při 100% výkonu, když každé stisknutí zvýší délku přípravy jídla o 30 sekund až do celkových 90 minut.
- 2) Během mikrovlnné a kombinované přípravy jídel, grilování nebo rozmrazování každé stisknutí tlačítka „Start“ zvýší délku přípravy jídla o 30 sekund.
- 3) V pohotovostním režimu otočte „“ a nastavíte tak délku přípravy jídla se 100% mikrovlnným výkonem. Následujícím stisknutím „Start“ spustíte přípravu jídla.

5. Automatické rozmrazování potravin nebo rozmrazování chleba

- 1) Stisknutím „“ jednou nebo dvakrát nastavíte funkci automatického rozmrazování nebo rozmrazování chleba a na displeji se zobrazí „0,1“, „“ svítí (Pokud je zvolena funkce rozmrazování chleba,  se rozsvítí také). A „Automatický“, „“, „kg“ bliká.
- 2) Otočením „“ zvolte hmotnost potravin od 100 do 2000 g.
- 3) Stisknutím „Start“ spustíte rozmrazování. Po dokončení přípravy zazní třikrát bzučák.

6. Kuchyňský časovač



- 1) Stiskněte „“ šestkrát, na LCD displeji se zobrazí 00:00, ukazatel hodin se rozsvítí.
- 2) Otočením „“ přejdete na nastavení časovače. (Maximální doba přípravy je 90 minut.)
- 3) Stisknutím „Start“ potvrdíte nastavení a časovač začne odpočítávat.
- 4) Když je dosažen konec nastaveného času, bzučák třikrát zazní a na displeji se bude zobrazovat aktuální čas nebo 00:00.

Poznámka: Kuchyňský časovač se liší od hodin, protože se jedná o odpočet.

7. Režim ECON

- 1) V pohotovostním režimu může LCD displej zobrazovat „ECON 2:57 2:56 2:55 ECON 2:52 2:51 2:50 ECON...“ s třímínutovým odpočítáváním, kdy se poté na zhasnutém displeji nebude zobrazovat nic.
- 2) Pokud byly nastaveny hodiny nebo jsou dvířka trouby otevřená, režim ECON nelze zobrazovat.

8. Automatická nabídka

1) Stisknutím „“ zvolte nabídku, zobrazí se výchozí hmotnost a ukazatel nabídky „“ a „AUTO“, „“, „kg“ bliká (Když je zvolen nápoj, „kg“ se nerozsvítí)

2) Otočením „“ zvolte požadovanou hmotnost.

3) Stisknutím „Start“ spustíte přípravu jídla, čas přípravy se odpočítává na LCD displeji a kontrolka napájení se rozsvítí. Po dokončení přípravy zazní třikrát bzučák.

Příklad: Pokud chcete použít automatickou nabídku „Auto Menu“ ke grilování 1500 g kuřete.

1) Stiskněte „“ pětkrát, páté „“ se rozsvítí.

2) Otočením „“ zvolte hmotnost grilovaného kuřete, dokud se na displeji nezobrazí „1,5“.

3) Stisknutím „Start“ spustíte přípravu jídla.





Tabulka nabídky:

Nabídka	Hmotnost	Displej
Beverage (Nápoj) (200 ml/šálek)	1 šálek/2 šálky/3 šálky/4 šálky/ 5 šálků/6 šálků	1/2/3/4/5/6
Potatoes (brambory)	200 g/300 g/400 g/500 g/600 g/ 700 g /800 g/900 g/1000 g	0,2/0,3/0,4/0,5/0,6/0,7/ 0,8/0,9/1,0
Grill Skewers (grilované špízy)	200 g/300 g/400 g/500 g/600 g/ 700 g /800 g	0,2/0,3/0,4/0,5/0,6/0,7/ 0,8
Gratinated Fish Fillet (Zapečené rybí filé)	500 g/600 g/700 g/800 g/900 g/ 1000 g /1100 g/1200 g/1300 g/ 1400 g/1500 g	0,5/0,6/0,7/0,8/0,9/1,0/ 1,1/1,2/1,3/1,4/1,5
Grill Chicken (grilované kuře)	900 g/1000 g/1100 g/1200 g/ 1300 g/ 1400 g/1500 g/1600 g/ 1700 g/ 1800 g	0,9/1,0/1,1/1,2/1,3/1,4/ 1,5/1,6/1,7/1,8
Gratin (zapékání)	500 g/600 g/700 g/800 g/ 900 g/1000 g /1100 g/1200 g/ 1300 g/ 1400 g/1500 g	0,5/0,6/0,7/0,8/0,9/1,0 1,1/1,2/1,3/1,4/1,5

9. Vícestupňové vaření

Při přípravě jídla lze nastavit až tři stupně. Při vícestupňovém vaření se u každého ze tří stupňů jedná o mikrovlnnou či kombinovanou přípravu nebo grilování. Automatickou nabídku nebo funkci rozmrazování nelze nastavit jako jeden ze stupňů.

Příklad: Pokud chcete nejdříve použít vysoký mikrovlnný výkon po dobu 10 minut a poté jídlo grilovat dalších sedm minut, použijte troubu následujícím způsobem:

- 1) Stiskněte „“ jednou, na displeji se zobrazí „HIGH“ a ukazatel stupně přípravy jídla „1“ bliká.
- 2) Otočením „“ nastavte délku přípravy 1. stupně, dokud se na displeji nezobrazí „10:00“.
- 3) Stiskněte „“ jednou, na displeji se zobrazí „Grill“ a ukazatel stupně přípravy jídla „2“ bliká.
- 4) Otočením „“ nastavte délku přípravy 2. stupně, dokud se na displeji nezobrazí „7:00“.
- 5) Stisknutím „Start“ spustíte přípravu jídla a jako první se začne odpočítávat délka přípravy stupně č. 1. Když jednou zazní bzučák, trouba přejde na druhý stupeň přípravy jídla a začne se odpočítávat délka přípravy stupně č. 2. Po dokončení vícestupňové přípravy jídla bzučák zazní třikrát.

10. Zjištění výkonu

Během mikrovlnné či vícestupňové přípravy stiskněte „“ a na displeji se na tři sekundy zobrazí aktuální výkon. Po třech sekundách se trouba vrátí do předchozího stavu.

11. Funkce dětské bezpečnostní pojistky

Blokování tlačítek: V pohotovostním režimu stiskněte na pět sekund „Stop/Clear“, ozve se dlouhé pípnutí signalizující, že byla aktivována dětská bezpečnostní pojistka a na displeji se zobrazí „Loc“.

Zrušení blokování tlačítek: V zablokovaném stavu stiskněte na pět sekund „Stop/Clear“ a ozve se dlouhé pípnutí signalizující, že pojistka byla uvolněna.

Odstraňování závad

Normální	
Rušení TV signálu mikrovlnnou troubou	Rádiový a televizní signál může být rušen během provozu mikrovlnné trouby. Jedná se o stejné rušení jako v případě malých elektrických spotřebičů jako jsou mixéry, vysavače a elektrické vysoušeče. Nejde o závadu.
Tlumené osvětlení trouby	Při mikrovlnné přípravě s nízkým výkonem se může osvětlení trouby ztlumit. Nejde o závadu.
Na dvířkách se hromadí pára, horký vzduch uniká z ventilačních otvorů.	Při přípravě jídel se může z potravin uvolňovat pára. Většina unikne ventilačními otvory. Některá se však může hromadit na chladném místě jako jsou dvířka trouby. Nejde o závadu.
Trouba byla omylem spuštěna bez potravin.	Je zakázáno spouštět spotřebič bez vložených potravin. Je to velmi nebezpečné.

Závada	Možná příčina	Řešení
Troubu nelze spustit.	(1) Napájecí kabel není správně zastrčený do zásuvky.	Vypojte jej. A poté opět zapojte po 10 sekundách.
	(2) Spálená pojistka nebo vypadlý jistič.	Vyměňte pojistku nebo vynulujte jistič (opravený kvalifikovaným personálem naší společnosti)
	(3) Potíže se zásuvkou.	Otestujte zásuvkou s dalšími elektrickými spotřebiči.
Trouba nehřeje.	(4) Dvířka nejsou správně zavřená.	Zavřete dvířka správně.
Skleněný otočný talíř je hlučný během provozu mikrovlnné trouby.	(5) Znečištěný ložiskový podstavec a a dno trouby.	Viz „Údržba mikrovlnné trouby“ ohledně čištění znečištěných částí.



Dle směrnice o likvidaci elektrického a elektronického odpadu by měl elektrický a elektronický odpad likvidován a tříděn samostatně. Pokud budete v budoucnu potřebovat tento výrobek zlikvidovat, nelikvidujte jej jako domácí odpad. Odevzdejte tento výrobek na sběrném místě určeném k likvidaci elektrického a elektronického odpadu, je-li k dispozici.

TARTALOMJEGYZÉK

ÓVINTÉZKEDÉSEK A MIKROHULLÁMÚ ENERGIÁNAK TÖRTÉNŐ KITETTSÉG ELKERÜLÉSÉRE	4
KIEGÉSZÍTÉS	4
FONTOS BIZTONSÁGI ELŐÍRÁSOK	5
ESZKÖZÖK	7
A MIKROHULLÁMÚ SÜTŐ ÜZEMBE HELYEZÉSE	8

ÖNRE GONDOLUNK

Köszönjük, hogy Electrolux készüléket választott! Ez egy olyan termék, amely magában hordozza évtizedek szakmai tapasztalatát és innovációját. Rendkívül ügyes és stílusos, tervezésekor Önre gondoltunk. Ahányszor csak használja, teljes mértékben biztos lehet benne, hogy mindig kiváló eredményt ér el vele. Üdvözöljük az Electrolux-nál!

Látogasson el honlapunkra:



Ahol a használattal kapcsolatos tanácsokat, prospektusokat, hibaelhárítást és szervizinformációkat találhat:

www.electrolux.com



A még kiválóbb szolgáltatásokért regisztrálja termékét:

www.electrolux.com/productregistration



Webáruház - Kiegészítők és termékek

www.electrolux.com/shop

VEVŐSZOLGÁLAT

Javasoljuk, hogy csak eredeti tartalékalkatrészeket használjon.

A szerviz felkeresésekor az alábbi információk szükségesek.

Ezen információk az adattáblán találhatóak. Modell, termékszám, sorozatszám.

 Figyelmeztetés/biztonságra vonatkozó információk

 Általános információk és tanácsok

 Környezetvédelmi információk

A változtatások jogát fenntartjuk.

Mikrohullámú sütő

KEZELÉSI ÚTMUTATÓ

TÍPUS: AG928ATA

A mikrohullámú sütő használata előtt figyelmesen olvassa végig a használati utasítást, és gondosan őrizze azt meg. Amennyiben pontosan követi az utasításokat, a sütő hosszú évekig hibamentesen szolgálhatja Önt.

GONDOSAN ŐRIZZE MEG A HASZNÁLATI UTASÍTÁST

ÓVINTÉZKEDÉSEK A MIKROHULLÁMÚ ENERGIÁNAK TÖRTÉNŐ KITETTSÉG ELKERÜLÉSÉRE

- (a) Ne használja nyitott ajtóval a sütőt, mivel így a mikrohullámú energia káros hatásainak teszi ki magát. Nagyon fontos, hogy ne törje el és ne is módosítsa a biztonsági zárat.
- (b) Ne helyezzen semmilyen tárgyat a sütő elülső oldala és az ajtó közé, és ne hagyja, hogy a tömítést tartalmazó felületeknél tisztítószer maradékok halmozódjanak fel.
- (c) FIGYELMEZTETÉS: A sütőajtó, vagy az ajtótömítések sérülése esetén ne használja a mikrohullámú sütőt mindaddig, amíg azt a a jótállási jegyben feltüntetett szervizben meg nem javították.

KIEGÉSZÍTÉS

Amennyiben a sütőt nem tisztítják rendszeresen, annak felülete rossz állapotba kerülhet, mely hátrányosan érinti a berendezés élettartamát, és veszélyes helyzeteket eredményezhet.

Műszaki adatok

Modell:	AG928ATA
Névleges feszültség:	230 V~50 Hz
Névleges bemenő teljesítmény (mikrohullám):	1450 W
Névleges kimenő teljesítmény (mikrohullám):	900 W
Névleges bemenő teljesítmény (grill):	1000 W
Sütő kapacitás:	28 L
A forgótányér átmérője:	Ø315 mm
Külső méretek:	520x427x325 mm
Nettó tömeg:	Kb. 15 kg

FONTOS BIZTONSÁGI ELŐÍRÁSOK

FIGYELMEZTETÉS!

A tűzveszély, az áramütés, a sérülések, valamint a szélsőségesen magas mikrohullámú energiának való kitettség megelőzése érdekében, tartsa be az óvintézkedéseket, beleértve az alábbiakat is:

- Figyelmeztetés:** Folyadékot és más ételt nem szabad lezárt edényben melegíteni, mivel azok felrobbanhatnak.
- Figyelmeztetés:** Rendkívül veszélyes, ha a sütő burkolatainak eltávolításával járó javításokat nem a megfelelő szerelő végzi, mivel az a mikrohullámú energia káros hatásainak való kitettséggel jár.
- Figyelmeztetés:** A gyerekek a mikrohullámú sütőt felügyelet hiányában kizárólag akkor használhatják, ha a sütő biztonságos használata, valamint a nem rendeltetésszerű használatból eredő veszélyek tekintetében megfelelő tájékoztatásban részesültek.
- Figyelmeztetés:** Ha a berendezés kombinált üzemmódban működik, a magas hőmérséklet miatt gyerekek kizárólag felnőtt személy felügyelete mellett használhatják azt. (kizárólag grillező típusok esetében)
- Kizárólag mikrohullámú sütőben is használható edényeket alkalmazzon.
- A sütőt rendszeresen tisztítani kell, és az ételmaradékokat el kell távolítani.
- Olvassa el és tartsa be:
„ÓVINTÉZKEDÉSEK A MIKROHULLÁMÚ ENERGIÁNAK TÖRTÉNŐ KITETTSÉG ELKERÜLÉSÉRE.“
- Ha műanyag, illetve papír dobozban melegít ételt, az meggyulladás elkerülése érdekében tartsa szemmel a sütőt
- Ha füstöt észlel, kapcsolja ki a készüléket vagy húzza ki a dugót a konnektorból.
- Ne melegítse túl az ételt.
- Ne használja a sütőteret tárolási célra. Ne tároljon kenyeret, süteményt, valamint hasonló dolgokat a sütőben.
- A papír és műanyag dobozokról távolítsa el a különböző huzalokat, és fémrészeket, mielőtt azokat a sütőbe helyezné.
- A készülék elhelyezésekor tartsa be az elhelyezéssel kapcsolatban leírtakat
- Tojás héj nélkül, valamint kemény tojás nem melegíthető a mikrohullámú sütőben, mivel azok, akár a melegítést követően is, felrobbanhatnak.
- A készüléket kizárólag a jelen használati utasításban leírt módon, rendeltetésszerűen használja. Ne használjon maró vegyi anyagokat, gőzöket a készülékben! A sütő kizárólag melegítésre használható. Ipari vagy laboratóriumi célra nem használható.
- Ha a csatlakozó megsérült, azt a gyártónak, a szerviznek, vagy más, szakképzett szerelőnek ki kell cserélnie.
- Ne tárolja vagy használja a készüléket a szabadban.
- Víz közelében, nedves környezetben, vagy medence közelében ne használja a készüléket.
- Működés közben az egyes felületek felforrósodhatnak. A felületek felforrósodhatnak a használat során. Tartsa távol a vezetéket a meleg felületektől, és ne takarja le a szellőző nyílásokat.
- Ne hagyja, hogy a vezeték asztal vagy pult felett lógjon.
- A rendszeres tisztítás hiánya a felületek romlásához vezethet, ami káros befolyással lehet a készülék élettartamára, és veszélyes helyzetekhez vezethet.
- A cumis üvegek, valamint a bébiételes üvegek tartalmát fogyasztás előtt fel kell rázni, és az égési sérülések elkerülése érdekében ellenőrizni kell azok hőmérsékletét.
- Ítalon mikrohullám által történő melegítése a forrásban lévő folyadék készeletett kitoréséhez vezethet; ezért ezek kivételekor vigyázni kell.
- A készüléket csökkent fizikai, érzékszervi vagy mentális képességekkel, vagy nem megfelelő tapasztalattal és ismeretekkel rendelkező személyek kizárólag felügyelet mellett, illetve akkor használhatják, ha az esetleges veszélyek tekintetében tájékoztatásban részesültek.
- Ügyeljen arra, hogy a gyerekek ne tudjanak játszani a készülékkel.

26. A mikrohullámú sütő szekrényben nem helyezhető el, kivéve ha e tekintetben már sikeresen tesztelték azt.
27. A készülék külső időzítő, illetve külön távirányító rendszer segítségével nem használható.
28. Működés közben az ajtó, illetve a külső felületek felforrósodhatnak.
29. A készülék hátsó felületének a fallal szemben kell elhelyezkednie.

A sérülések kockázatának csökkentése érdekében Elhelyezés

VESZÉLY

A belső alkotórészek megérintéséből származó áramütés veszélye súlyos személyi sérülést vagy halált okozhat. Ne szerelje szét a készüléket.

A készüléket földelni kell. Rövidzárlat esetén a földelés csökkenti az áramütés veszélyét. A készülék földelt vezetékkel és földelt csatlakozóval van felszerelve. A készüléket megfelelően földelt konnektorba kell csatlakoztatni.

FIGYELMEZTETÉS

A nem rendeltetésszerű használat áramütést okozhat. A készülék megfelelő elhelyezése és földelése előtt ne dugja be a készüléket a konnektorba.

Hívjon villanszerelőt vagy hívja a szervizt, ha a földelés tekintetében kétségei merülnek fel. Ha szükséges használjon hosszabbítót, azonban kizárólag 3 eres hosszabbítót használjon.

TISZTÍTÁS

Győződjön meg róla, hogy a készüléket kihúzta a konnektorból.

1. A készülék belsejét egy enyhén nedves ruhával tisztítsa meg.
2. Szappanos vízzel tisztítsa meg a tartozékokat.
3. Az ajtókeretet és a tömítést, valamint a szomszédos részeket gondosan meg kell tisztítani egy nedves ruhával, ha koszosak.

Két fejes csatlakozó

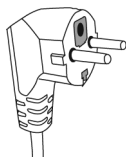

1. Rövidebb vezeték esetén kisebb a belegabalyodás, illetve megbottlás veszélye.
2. Amennyiben hosszabb vezetéket, vagy hosszabbítót használ:
 - 1) Azok névleges feszültségének legalább akkorának kell lennie, mint a készülék névleges feszültségének.
 - 2) A hosszabbító kizárólag földelt 3-eres kábel lehet.
 - 3) A hosszabb vezetéket úgy kell elhelyezni, hogy az asztalon vagy pulton ne vezessen át, illetve, hogy azzal ne játszhassanak a gyerekek, és ne is lehessen megbottlani benne.

EDÉNYEK

FIGYELEM!

Személyi sérülések

veszélye

Rendkívül veszélyes, ha a sütő burkolatainak eltávolításával járó javításokat nem a megfelelő szerelő végzi, mivel az a mikrohullámú energia káros hatásainak való kitettséggel jár.

Lásd „A mikrohullámú sütőben használható, illetve nem használható anyagok“ Bizonyos nem fémből készült edények nem használhatóak biztonságosan a készülékben. Kétség esetén az alábbi eljárás segítségével meggyőződhet arról, hogy az adott edény megfelelő-e.

Edények biztonságának vizsgálata:

1. Töltsön fel egy csésze hideg vízzel (250 ml) egy mikrohullámú sütőben használható dobozt, a kérdéses edénnyel együtt.
2. 1 percig 100%-os teljesítménnyel üzemeltesse a készüléket.
3. Óvatosan érintse meg az edényt. Ha az üres edény meleg, ne használja azt a mikrohullámú sütőben.
4. **Ne lépje túl az 1 percet.**

A mikrohullámú sütőben használható anyagok

Edények	Jelzések
Alumínium fólia	kizárólag ételek letakarására. Kisebb darabok hús vékony részeinek, vagy baromfi húsnak a letakarására használhatóak, a túlfőzés megelőzése érdekében. Ha a fólia túl közel van a sütő falához, ívhúzás keletkezhet. A fóliának legalább 2,5 cm távolságra kell lennie a sütő falától.
Barnító edény	Kövesse a gyártó utasításait. A barnító edény aljának legalább 5 mm-re a forgótányér felett kell lennie. A helytelen használat a forgótányér sérülését okozhatja.
Étkészlet	Kizárólag mikrohullámú sütőben használható változatban. Kövesse a gyártó utasításait. Ne használjon repedt vagy csorba edényeket.
Üvegedények	Mindig vegye le a fedelet. Csak addig melegítse az ételt, míg az fel nem melegszik. A legtöbb üvegedény nem hőálló, és eltörhet.
Poharak	Kizárólag hőálló poharak. Győződjön meg róla, hogy nincs fémes borítás. Ne használjon repedt vagy csorba edényeket.
Túlfőzés	Kövesse a gyártó utasításait. Ne zárja le fémmel. Csináljon réseket, melyen keresztül eltávozhat a gőz.
Papírtálcák	Kizárólag rövid ideig tartó főzésre/melegítésre használja. Ne hagyja őrizetlenül a csészéket főzés közben.
Papírtörlok	Az ételek letakarására, és zsír felszívására használja. Kizárólag felügyelet mellett történő, rövid ideig tartó főzésre használja.
Pergamen	A fröccsenés, gőzölgés megakadályozására használja. papír
Műanyag	Kizárólag mikrohullámú sütőben használható változatban. Kövesse a gyártó utasításait. A „Mikrohullámú használatra alkalmas“ jelzéssel kell rendelkeznie. Néhány műanyag doboz puha, így az étel felforrósodhat. A „forraló zacskókat“, valamint a szorosan lezárt műanyag zacskókat a szellőzés érdekében meg kell szurkálni.
Műanyag fólia	Kizárólag mikrohullámú sütőben használható változatban. Főzés közben az ételek letakarására használja, a nedvesség felszívása érdekében. A műanyag csomagolóanyag nem érintkezhet az étellel.
Hőmérsékletmérők	Kizárólag mikrohullámú sütőben használható változatban (hőmérsékletmérők húshoz és édességekhez).
Zsírpaper	Letakarás céljára használja, a fröccsenés és a nedvesség megtartása érdekében.

A mikrohullámú sütőben nem használható anyagok

Edények	Jelzések
Alumínium tálca	Ívhúzóást okozhat. Helyezze az ételt mikrohullámú sütőben is használható edénybe.
Papírdoboz	Ívhúzóást okozhat. Helyezze az ételt mikrohullámú sütőben is használható edénybe fogantú.
Fém vagy fém-	A fém megvédi az ételt a mikrohullámú energiától. A fém díszítésű edényekívhúzóást okozhatnak.
Fémhuzalok	Ívhúzóást és tüzet okozhatnak.
Papírzacskók	Tüzet okozhatnak.
Műanyag hab	A műanyag hab elolvadhat, illetve a benne található folyadékot szennyezheti, magas hőmérséklet hatására.
Fa	A fa kiszárad, és eltörhet a mikrohullámú sütőben történő használat esetén.

A SÜTŐ BEÁLLÍTÁSA

A sütő részeinek és a tartozékoknak a nevei

Távolítsa el a sütőt és a különböző alkotórészeket a kartonból.

A sütő az alábbi tartozékokkal van ellátva:

Üvegtálca	1
Forgótányérhoz tartozó gyűrű	1
Használati utasítás	1

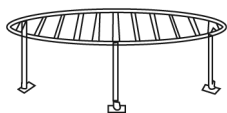
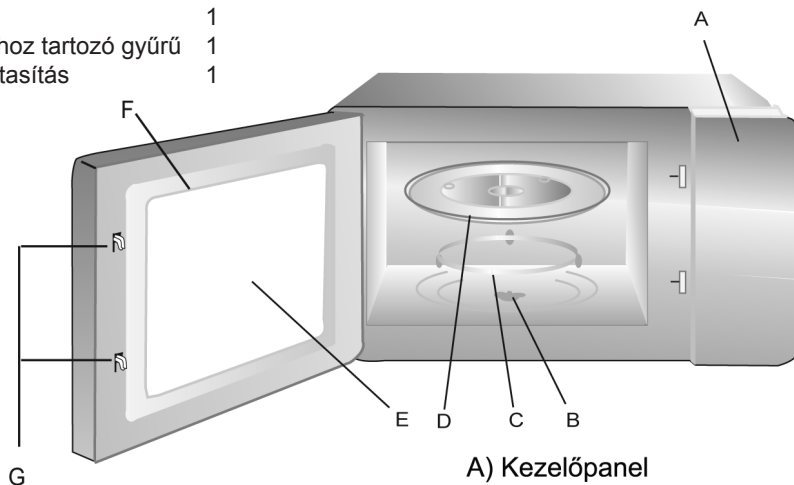

Grillező állvány (csak a grillező modellekhez)

- A) Kezelőpanel
- B) Forgótányér hajtótengely
- C) Forgótányér görgőgyűrű
- D) Üvegtányér
- E) Kémlelő ablak
- F) Ajtó
- G) Biztonsági reteszelő mechanizmus

A forgótányér behelyezése

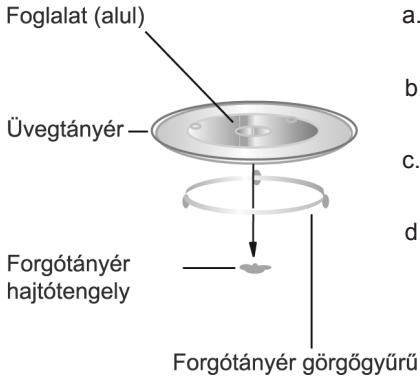

- Soha ne fejjel lefelé helyezze be az üvegtálcát. Az üvegtálcát soha nem szabad megszorítani.
- Az üvegtálcát és a forgótányért is használni kell a főzés során.
- A melegítendő, főzendő ételt mindig az üvegtálcára kell ráhelyezni.
- Ha az üvegtálca vagy a forgótányér eltört, keresse fel a legközelebbi szervizt.

Kihúzható tálca elhelyezése

Távolítson el minden csomagolóanyagot és tartozékot. Vizsgálja meg a sütőt, hogy pl. az ajtó nem sérült-e. Ha sérült, ne helyezze el.

Kabinet: Távolítsa el minden fóliát.
A világos barna Mica fedelet ne vegye le, az a magnetron védelméhez szükséges.

Elhelyezés

- Olyan sima felületen helyezze el, ahol megoldott a megfelelő szellőzés.

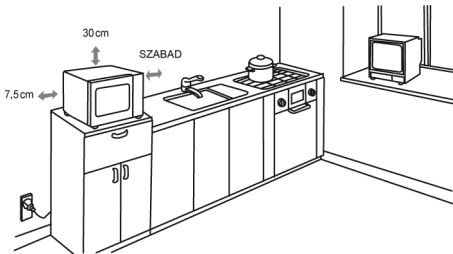

A készülék hátsó felületének a fallal szemben kell elhelyezkednie. A sütő és a fal között legalább 7,5 cm távolságot kell hagyni. Az egyik oldalnak nyitva kell lennie.

- A sütő felett legalább 30 cm távolságot kell hagyni.
- A sütő alján található talpakat ne vegye le.

- A szellőzőnyílások akadályozása a sütő sérüléséhez vezethet.
- A sütőt a lehető legtávolabb helyezze el a rádió és TV-készüléktől. A sütő használata rádiót vagy televíziót zavaró interferenciát okozhat.
- A sütőt standard konnektorba dugja be. Győződjön meg, hogy a névleges feszültségek azonosak-e.

FIGYELMEZTETÉS: Ne meleg termelő eszköz felett helyezze el a sütőt. Hőforrás közelében történő elhelyezés károsodást okozhat, és érvényteleníti a garanciát.

Működés közben a készülék burkolata felmelegedhet.



Használati utasítás

1. Az óra beállítása

Miután a mikrohullámú sütőt áram alá helyezte, az LCD-kijelzőn a „0:00” jelenik meg, és hangjelzés hallható.

1) Nyissa ki a sütő ajtaját, és nyomja meg a „Start” gombot 5 másodpercig, ekkor hangjelzés hallható, és a mikrohullámú sütő beállítási módba lép. Az óra kijelzés „⊖” villog, az LCD-kijelzőn ez látható: „12h”.

2) Nyomja meg a „Start” gombot a 12h, 24h (időkijelzési mód) vagy ECON üzemmód kiválasztásához. Az óraérték villog, az órakijelzés „⊖” világít. (Ha az ECON beállítást választotta, és a sütő ajtaja be van csukva, a készülék közvetlenül ECON módba kapcsol.)

3) A „” forgatásával állítsa be az óra értékét 1–12 (12h mód) vagy 0–23 (24h mód) között.

4) Nyomja meg a „Start” gombot a tároláshoz, ekkor a percérték kezd villogni.

5) A „” forgatásával állítsa be a percértéket 0–59 között.

6) Nyomja meg a „Start” gombot az óra-beállítás befejezéséhez. „:” villog, és az órakijelzés ⊖ világít.

Megjegyzés: 1) Ha az óra nincs beállítva, ez a kijelzés látható: 0:00.

2) Ha az óra beállítása közben megnyomja a „Stop” gombot, vagy 3 másodpercen belül nem nyomja meg a „Start” gombot, az óra-beállítás kikapcsol.

2. Mikrohullámú főzés

Nyomja meg a „” gombot többször, ekkor az LCD-kijelzőn ezek a beállítások jelennek meg: „HIGH”, „630 W”, „450 W”, „270 W”, „90 W”.

Ezzel egyidőben a „1” szakaszjelző világít, míg a „” és „” villog.

Forgassa a „” gombot a főzési idő beállításához 0:15 és 90:00 között (Ha a főzési idő beállítása nélkül megnyomja a Start gombot, a főzési idő automatikusan 30 másodperc lesz).

Nyomja meg a „Start” gombot a főzés elindításához. A főzési idő visszaszámlálása látható az LCD-kijelzőn, és a teljesítmény-jelző „(((((((“ villog. Amikor a művelet befejeződik, 3 hangjelzés hallható.

Példa: Ha középmagas fokozaton szeretne főzni 20 percig, az alábbi műveletsorral állíthatja be a készüléket.

1) Nyomja meg a „” gombot kétszer, ekkor a kijelzőn ez jelenik meg: „630 W”.

2) A „” forgatásával állítsa be a kívánt főzési időt: „20:00”.

3) Nyomja meg a „Start” gombot a főzés elindításához.

Megjegyzés: 1) Mikrohullámú főzés közben a teljesítményszint megváltoztatható. Nyomja meg a „” gombot, amíg a kívánt teljesítmény meg nem jelenik, ekkor a készülék az új teljesítményszinten folytatja a főzést.





2) A kíván időtartam az alábbi ugrásokkal állítható be:

0–5 perc	: 15 másodperc
5–10 perc	: 30 másodperc
10–30 perc	: 1 perc
30–95 perc	: 5 perc

„“ fokozatok beállítása

Sorrend	Kijelzés	Mikrohullám (teljesítmény)
1	HIGH	HIGH
2	630 W	KÖZÉPMAGAS
3	450 W	KÖZEPES
4	270 W	KÖZÉP-ALACSONY
5	90 W	ALACSONY
6	0 W	Konyhai időzítő

3. Grillezés vagy kombinált sütés

Nyomja meg a „“ gombot többször, ekkor az LCD-kijelzőn ezek a beállítások jelennek meg: „Grill“, „G270“, „G450“, „G630“. Ezzel egyidőben a főzési szakaszjelző „1“ világít, illetve a „“ vagy „“ villog. Forgassa a „“ gombot a a főzési idő beállításához 0:15 és 90:00 között (Ha a főzési idő beállítása nélkül megnyomja a Start gombot, a főzési idő automatikusan 30 másodperc lesz). Nyomja meg a „Start“ gombot a főzés elindításához. A főzési idő visszaszámlálása látható az LCD-kijelzőn, és a grill „“ villog. Amikor a művelet befejeződik, 3 hangjelzés hallható.

Megjegyzés: Kombinált sütés esetén mind a grill, mind a mikrohullám visszajelző világít. Példa: Ha 450 W-os mikrohullámú teljesítménnyel és 490 W-os grill teljesítménnyel szeretne sütni 10 percre, az alábbi műveletsorral állíthatja be a készüléket.

1) Nyomja meg a „“ gombot háromszor, ekkor a kijelzőn ez látható: „G450“.

2) A „“ forgatásával állítsa be a kívánt sütési időt: „10:00“.

3) Nyomja meg a „Start“ gombot a sütés elindításához.

Megjegyzés: 1) Grillezés vagy kombinált sütés közben a teljesítményszint megváltoztatható. Nyomja meg a „“ gombot, amíg a kívánt teljesítmény meg nem jelenik, ekkor a készülék az új teljesítményszinten folytatja a sütést.





2) Teljesítmény táblázat:

„  “ fokozatok beállítása			
Sorrend	Kijelzés	Mikrohullám (teljesítmény)	Grill teljesítmény
1	Grill	0	1000 W
2	G270	270 W	700 W
3	G450	450 W	490 W
4	G630	630 W	300 W



4. Gyors kezdés

- 1) Készenléti állapotban nyomja meg a „Start“ gombot a főzés elindításához 100% teljesítményszinten. Minden újabb gombnyomással az időtartam 30 másodperccel meghosszabbodik (90 percig).
- 2) Mikrohullámú, grill vagy kombinált, illetve felolvasztás üzemmódban, a „Start“ gomb minden megnyomásával 30 másodperccel meghosszabbíthatja az időtartamot.
- 3) Készenléti állapotban forgassa a „“ gombot a főzési idő beállításához 100% teljesítményszinten, majd nyomja meg a „Start“ gombot a főzés elindításához.

5. Automatikus felolvasztás vagy kenyér felolvasztás

- 1) Nyomja meg a „“ gombot az Automatikus felolvasztás vagy a Kenyér felolvasztás kiválasztásához. Ekkor a kijelzőn a „0,1“, „“ világít (Kenyér felolvasztás esetén a  is világít.) Az „AUTO“, „“, „kg“ villog.
- 2) A „“ forgatásával állítsa be az étel tömegét 100 és 2000 g között.
- 3) Nyomja meg a „Start“ gombot a felolvasztás elindításához. Amikor a művelet befejeződik, 3 hangjelzés hallható.

6. Konyhai időzítő



- 1) Nyomja meg a „“ gombot 6-szor, ekkor az LCD-kijelzőn a 00:00 érték jelenik meg, és az órakijelzés világít.
- 2) A „“ forgatásával állítsa be az időt. (A maximális főzési idő 90 perc.)
- 3) Nyomja meg a „Start“ a beállítás tárolásához. Az időzítő megkezdte a visszaszámlálást.
- 4) Amikor a beállított időtartam letelik, 3 hangjelzés hallható, és újból az aktuális idő vagy a 0:00 lesz látható.

Megjegyzés: A konyhai időzítő nem óra, hanem egy egyszerű időszámláló.

7. ECON mód

- 1) Készenléti állapotban az LCD-kijelzőn az „ECON 2:57 2:56 2:55 ECON 2:52 2:51 2:50 ECON...“ visszaszámlálás jelenik meg 3 percig, majd az LCD-kijelző kialszik.
- 2) Ha az órát beállította, vagy a sütő ajtaja nincs bezárva, az ECON mód nem jeleníthető meg.

8. Automatikus menük

1) Nyomja meg a „“ gombot a kívánt menü kiválasztásához, ekkor megjelenik a „-----“ kijelzés, és az „AUTO“, „“, „kg“ villog (Az Ital menü kiválasztása esetén a „kg“ nem világít.)

2) „“ állítsa be a kívánt súlyt.

3) A „Start“ gombbal indítsa el a főzést. A főzési idő számláló megjelenik, és a teljesítmény-visszajelző világít. Amikor a művelet befejeződik, 3 hangjelzés hallható.

Példa: Ha az automatikus menü használatával 1500 g-os csirkét szeretne grillezni.

1) Nyomja meg a „“ gombot, ekkor az ötödik „—“ szegmens világít.

2) A „“ forgatásával állítsa be a csirke súlyát („1,5“ jelenik meg a kijelzőn).

3) Indítsa el a főzést a „Start“ gombbal.

Menütáblázat:

Menü	Tömeg	Kijelzés
Beverage (Italok) (200 ml/csésze)	1/2/3/4/5/6 csésze	1/2/3/4/5/6
Potatoes (Burgonya)	200 g/300 g/400 g/500 g/ 600 g/700 g/ 800 g/900 g/1000 g	0,2/0,3/0,4/0,5/0,6/0,7/ 0,8/0,9/1,0
Grill Skewers (Nyársonsült)	200 g/300 g/400 g/500 g/ 600 g/700 g/ 800 g	0,2/0,3/0,4/0,5/0,6/0,7/ 0,8
Gratinated Fish Fillet (Gratinírozott halfilé)	500 g/600 g/700 g/800 g/ 900 g/1000 g/ 1100 g/1200 g/ 1300 g/1400 g/1500 g	0,5/0,6/0,7/0,8/0,9/1,0/ 1,1/1,2/1,3/1,4/1,5
Grill Chicken (Grillcsirke)	900 g/1000 g/1100 g/1200 g/ 1300 g/ 1400 g/1500 g/ 1600 g/1700 g/1800 g	0,9/1,0/1,1/1,2/1,3/1,4/ 1,5/1,6/1,7/1,8
Gratin	500 g/600 g/700 g/800 g/ 900 g/1000 g/ 1100 g/1200 g/ 1300 g/1400 g/1500 g	0,5/0,6/0,7/0,8/0,9/1,0 1,1/1,2/1,3/1,4/1,5

9. Többszakaszos főzés

Akár 3 szakaszra is feloszthatja a főzési folyamatot. Többszakaszos főzés esetén az egyes szakaszokban mikrohullámú, grill vagy kombinált üzemmódot használhat. Az automatikus menü vagy a felolvasztási funkció nem használható külön szakaszként.

Példa: Ha HIGH fokozaton szeretne melegíteni 10 percig, majd ezt követően grillezni 7 percig, tegye a következőket:

1) Nyomja meg a „“ gombot egyszer, ekkor a kijelzőn a „HIGH“ jelenik meg, és az „1“ szakaszjelző villog.

2) A „“ forgatásával állítsa be a 1. szakasz főzési idejét: „10:00:00“.

3) Nyomja meg a „“ gombot egyszer, ekkor a kijelzőn a „Grill“ jelenik meg, és az „2“ szakaszjelző villog.

4) A „“ forgatásával állítsa be a 2. szakasz főzési idejét: „7:00“.

5) Indítsa el a főzést a „Start“ gombbal, ekkor megkezdődik az 1. főzési szakasz számlálása. Amikor hangjelzés hallható, a készülék megkezd a második főzési szakaszt, és megjelenik a 2. főzési szakasz időszámlálója. Amikor a többszakaszos főzés véget ér, 3 hangjelzés hallható.

10. Teljesítményszint kijelzés

Ha mikrohullámú vagy többszakaszos főzés közben megnyomja a „“ gombot, a kijelzőn 3 másodpercig látható a pillanatnyi teljesítményszint. 3 másodperc után a sütő visszakapcsol az eredeti kijelzésre.

11. Gyermekzár

Lezárás: Készenléti állapotban tartsa nyomva 5 másodpercig a „Stop/Clear“ gombot. Hosszú hangjelzés jelzi, hogy a gyermekzár bekapcsolt, és a kijelzőn a „Loc“ jelenik meg.

A zárás feloldása: Lezárt állapotban tartsa nyomva 5 másodpercig a „Stop/Clear“ gombot. Hosszú hangjelzés jelzi, hogy a gyermekzár kikapcsolt.

Hibaelhárítás

Általános jelenségek	
A mikrohullámú sütő zavarja a tv-készülék vételét	Működés közben a mikrohullámú sütő zavarhatja a rádió vagy televízió vételét. Ez a zaj hasonló a kézi elektromos eszközök, pl. mixer, porszívó, ventilátor stb. által keltett zavarhoz. Ez normális jelenség.
A sütővilágítás halvány	Alacsony fokozatú mikrohullámú főzés közben a sütővilágítás elhalványulhat. Ez normális jelenség.
Pára keletkezik az ajtón, forró levegő távozik a szellőzőnyílásokon.	Főzés közben vízpára távozik az ételekből. Ennek nagy része a szellőzőn át távozik. Egy része azonban pára formájában lecsapódhat a hideg helyeken, pl. az ajtón. Ez normális jelenség.
A mikrohullámú sütőt üres állapotban véletlenül bekapcsolja.	A készüléket tilos üresen működtetni. Ez rendkívül veszélyes.

Hibajelenség	Lehetséges ok	Elhárítás
A sütőt nem lehet bekapcsolni.	(1) A hálózati vezeték nincs csatlakoztatva.	Húzza ki, majd dugja be újból 10 másodperc múlva.
	(2) A biztosíték kiolvad, vagy az árammegszakító kiold.	Cserélje ki a biztosítékot vagy kapcsolja vissza a megszakítót. (a javítást szakemberrel vagy szakszervizzel végeztesse)
	(3) Hiba a konnektorban.	Egy másik elektromos készülékkel ellenőrizze a konnektort.
A sütő nem melegít.	(4) Az ajtó nincs megfelelően bezárva.	Zárja be megfelelően.
Az üveg forgótányér a készülék működése közben zajt bocsájt ki.	(5) Szennyezett a görgőtartó és a sütőtér alja.	A tisztításhoz olvassa el a „Mikrohullámú sütő karbantartása” című szakaszt.



Az Elektromos és Elektronikus Hulladékok Kezelésére vonatkozó előírások (WEEE) értelmében az ilyen jellegű hulladékot elkülönítve kell gyűjteni és kezelni. Ha a jövőben úgy dönt, már nincs szüksége a készülékre, kérjük, NE dobja azt a háztartási hulladék közé. Amennyiben lehetséges, adja le az erre kijelölt speciális gyűjtőhelyen.

CUPRINS

PRECAUȚII PENTRU EVITAREA EXPUNERII POSIBILE LA ENERGIA PUTERNICĂ DE LA MICROUNDURI	4
COMPLETARE	4
INSTRUCȚIUNI IMPORTANTE PRIVIND SIGURANȚA	5
USTENSILE	7
CONFIGURAREA CUPTORULUI	8

NE GÂNDIM LA DUMNEAVOASTRĂ

Vă mulțumim pentru că ați achiziționat un aparat Electrolux. Ați ales un produs care include decenii de experiență profesională și de inovație. Ingenios și stilat, a fost conceput special pentru dumneavoastră. Pentru ca atunci când îl utilizați să veți întotdeauna aceleași rezultate extraordinare. Bine ați venit la Electrolux.

Vizitați website-ul nostru pentru:



Aici găsiți sfaturi privind utilizarea, broșuri, informații care vă ajută la rezolvarea unor probleme apărute și informații despre service:
www.electrolux.ro





Înregistrați-vă produsul pentru a beneficia de servicii mai bune:
<http://www.electrolux.ro/Support/Register-products/>



Magazin online, Accesorii și consumabile:
www.electrolux.ro/shop

SERVICIUL DE RELAȚII CU CLIEȚII ȘI SERVICE

Vă recomandăm utilizarea pieselor de schimb originale. Atunci când contactați unitatea de Service, asigurați-vă că aveți disponibile următoarele informații. Informațiile pot fi găsite pe plăcuța cu datele tehnice. Model, PNC, Număr de serie.

-  Avertisment / Atenție-Informații privind siguranța
-  Informații generale și recomandări
-  Informații privind mediul înconjurător

Ne rezervăm dreptul asupra efectuării de modificări fără preaviz.

Cuptor cu microunde

MANUAL

MODEL: AG928ATA

Citiți cu atenție aceste instrucțiuni înainte de a utiliza cuptorul cu microunde și păstrați-le în siguranță.

Dacă respectați instrucțiunile, cuptorul va funcționa fără probleme timp de mulți ani de zile.

PĂSTRAȚI ÎN SIGURANȚĂ ACESTE INSTRUCȚIUNI

PRECAUȚII PENTRU EVITAREA EXPUNERII POSIBILE LA ENERGIA PUTERNICĂ DE LA MICROUND

- (a) Nu încercați să utilizați acest cuptor cu ușa deschisă deoarece vă expuneți pericolos la energia microundelor. Este important să nu rupeți sau să modificați sistemele de închidere de siguranță.
- (b) Nu plasați niciun obiect între partea frontală a cuptorului și ușa. Nu permiteți acumularea de murdărie sau resturi de la agentul de curățare pe garniturile de etanșare.
- (c) AVERTISMENT: Dacă ușa sau garnitura ușii sunt deteriorate, cuptorul nu trebuie să mai fie folosit până când nu este reparat de o persoană calificată.

COMPLETARE

Dacă aparatul nu este menținut curat, suprafața sa se poate degrada și acest lucru poate afecta durata de funcționare a aparatului și poate provoca o situație periculoasă.

Specificații

Model:	AG928ATA
Tensiunea nominală:	230 V~50 Hz
Puterea nominală de alimentare (Microunde):	1450 W
Puterea nominală furnizată (Microunde):	900 W
Puterea nominală de alimentare (Grătar):	1000 W
Capacitatea cuptorului:	28 L
Diametrul farfuriei rotative:	Ø315 mm
Dimensiuni externe:	520x427x325 mm
Masă netă:	Aprox. 15 kg

INSTRUCȚIUNI IMPORTANTE PRIVIND SIGURANȚA

AVERTISMENT

Pentru a reduce pericolul de incendiu, electrocutare, de vătămare a persoanelor sau de expunere la energia puternică a cuptorului cu microunde atunci când utilizați aparatul, respectați aceste măsuri elementare de prevedere:

1. **Avertisment:** Lichidele și alte alimente nu trebuie încălzite în recipiente închise, deoarece acestea pot exploda.
2. **Avertisment:** Doar o persoană calificată poate efectua operațiile de service sau reparații care implică scoaterea capacului care oferă protecție la expunerea la energia microundelor. Este periculos pentru oricare altă persoană să realizeze aceste lucruri.
3. **Avertisment:** Nu permiteți copiilor să utilizeze cuptorul cu microunde, fără supraveghere, decât după ce le-ați dat instrucțiuni adecvate, în așa fel încât copiii să fie în stare să utilizeze cuptorul cu microunde în mod sigur și să înțeleagă riscurile utilizării improprie a aparatului.
4. **Avertisment:** Când aparatul este utilizat în modul combinat, copiii pot să-l folosească doar sub supravegherea unui adult, din cauza temperaturilor mari generate. (doar pentru seriile cu grătar)
5. Utilizați doar ustensile dedicate pentru utilizarea în cuptoare cu microunde.
6. Cuptorul trebuie curățat la intervale regulate și toate depunerile de alimente trebuie eliminate.
7. Citiți și respectați instrucțiunile specifice: „PRECAUȚII PENTRU EVITAREA EXPUNERII POSIBILE LA ENERGIA PUTERNICĂ DE LA MICROUNDĂ”.
8. Când încălziți alimente în recipiente de plastic sau hârtie, supravegheați permanent cuptorul datorită riscului de aprindere a acestora.
9. Dacă observați fum, opriți sau scoateți din priză aparatul și țineți închisă ușa cuptorului pentru a înăbuși flăcările.
10. Nu gătiți excesiv alimentele.
11. Nu utilizați interiorul cuptorului pentru a depozita obiecte. Nu depozitați articole, cum ar fi pâine, prăjituri, etc. în interiorul cuptorului.
12. Scoateți firele de sârmă și mânere metalice de la recipientele/pungile de hârtie sau plastic înainte de a le introduce în cuptor.
13. Instalați sau amplasați acest cuptor doar în conformitate cu instrucțiunile de instalare furnizate.
14. Ouăle în coajă sau ouăle fierte tare în coajă nu trebuie încălzite în cuptorul cu microunde deoarece pot exploda, chiar și după ce încălzirea la microunde s-a terminat.
15. Utilizați acest aparat numai în scopul prevăzut, conform indicațiilor din acest manual. Nu utilizați vapori sau substanțe chimice corozive în acest aparat. Acest cuptor este conceput special pentru a încălzi. Nu este proiectat pentru uz de laborator sau industrial.
16. Dacă este deteriorat cablul de alimentare, acesta trebuie înlocuit de către producător, de tehnicianul de service sau de o persoană calificată corespunzător pentru a se evita pericolele.
17. Nu depozitați sau utilizați acest aparat în exterior.
18. Nu utilizați acest cuptor în apropierea apei, într-un beci umed sau în apropierea unei piscine.
19. Temperatura suprafețelor accesibile poate fi foarte mare când aparatul funcționează. Suprafețele pot deveni fierbinți pe durata utilizării. Țineți cablul la distanță de suprafețele încălzite și nu acoperiți orificiile de ventilație ale cuptorului.
20. Nu lăsați cablul să atârne peste marginea mesei sau a raftului.
21. Dacă cuptorul nu este menținut curat, suprafața acestuia se poate deteriora, ceea ce afectează negativ durata de funcționare a aparatului și poate provoca o situație periculoasă.
22. Conținutul biberoanelor și al borcănașelor cu alimente pentru bebeluși trebuie amestecat sau agitat, iar temperatura trebuie verificată înainte de servire, pentru a se evita arsurile.
23. Încălzirea băuturilor la microunde poate duce la o fierbere cu întârziere, de aceea trebuie să aveți grijă când mânuiți recipientul.
24. Acest aparat nu trebuie folosit de persoane (inclusiv copii) cu capacități fizice, senzoriale și mentale reduse, sau lipsiți de experiență și cunoștințe, cu excepția cazului în care sunt supravegheați sau li s-au dat instrucțiuni în legătură cu folosirea aparatului de către o persoană răspunzătoare pentru siguranța lor.
25. Copiii trebuie supravegheați pentru a nu folosi aparatul ca jucărie.

26. Cuptorul cu microunde nu trebuie pus într-un dulap dacă nu a fost testat pentru utilizarea în dulap.
27. Aparatul nu trebuie să fie pus în funcțiune cu ajutorul unui cronometru extern sau al unui sistem separat de telecomandă.
28. Ușa sau suprafața exterioară poate deveni fierbinte pe durata funcționării aparatului.
29. Suprafața din spate a aparatului trebuie așezată spre perete.

Pentru reducerea pericolului de vătămare a persoanelor

Legarea la masă

PERICOL

Pericol de electrocutare Dacă atingeți anumite componente interne acestea pot provoca răni grave sau chiar moartea. Nu demontați acest aparat.

AVERTISMENT

Pericol de electrocutare Legarea incorectă la masă poate provoca electrocutarea. Nu conectați aparatul la priză până când acesta nu a fost instalat corect și legat la masă.

CURĂȚAREA

Deconectați aparatul de la sursa de alimentare.

1. Curățați interiorul cuptorului după utilizare cu ajutorul unei lavete ușor umede.
2. Curățați accesoriile ca de obicei cu apă și săpun.
3. Cadrul ușii, garnitura și piesele vecine trebuie curățate cu atenție cu lavetă umedă când se murdăresc.

Fișa de alimentare cu 2 pini

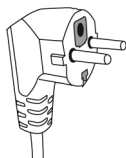

Acest aparat trebuie să fie legat la masă. În cazul unui scurt circuit electric, legarea la masă reduce riscul de electrocutare oferind un fir de scurgere pentru curentul electric. Acest aparat este echipat cu un cablu de alimentare care conține un fir pentru masă cu un ștecher cu legare la masă. Ștecherul trebuie conectat la o priză care este corect instalată și legată la masă.

Consultați un electrician calificat sau un tehnician de service dacă instrucțiunile de legare la masă nu le-ați înțeles complet sau dacă nu știți exact dacă aparatul este legat corect la masă. Dacă este necesară utilizarea unui prelungitor, utilizați doar un prelungitor cu 3 fire.

1. Este oferit un cablu de alimentare scurt pentru a reduce riscul de încălcare a cablului sau pericolul de a vă împiedica de un cablu lung.
2. Dacă este utilizat un cablu lung sau un prelungitor:
 - 1) Marcajul electric al cablului sau al prelungitorului trebuie să fie cel puțin la fel de bun ca marcajul electric al aparatului.
 - 2) Prelungitorul trebuie să conțină un cablu cu 3 fire și legare la masă.
 - 3) Cablul lung trebuie așezat astfel încât să nu atârne peste masă sau raft de unde poate fi tras de copiii sau de care vă puteți împiedica din neatenție.

USTENSILE

ATENȚIE

Pericol de vătămare personală

Doar o persoană calificată poate efectua operațiile de service sau reparații care implică scoaterea capacului care oferă protecție la expunerea la energia microundelor. Este periculos pentru oricare altă persoană să realizeze aceste lucruri.

Materiale care pot fi utilizate într-un cuptor cu microunde

Ustensile	Observații
Folie de aluminiu	Doar pentru împachetare. Pot fi utilizate mici bucăți subțiri pentru acoperirea unor părți de carne roșie subțire sau de carne de pui pentru a împiedica arderea lor. Se poate forma un arc electric dacă folia este prea aproape de pereții cuptorului. Folia trebuie să fie la cel puțin 2,5 cm distanță de pereții cuptorului.
Vas pentru rumenire	Respectați instrucțiunile producătorului. Baza vasului de rumenire trebuie să fie la cel puțin 5mm deasupra farfuriei rotative. Utilizarea incorectă poate provoca distrugerea farfuriei rotative.
Vase pentru mâncare	Doar cele care sunt sigure la utilizarea la microunde. Respectați instrucțiunile producătorului. Nu utilizați vase crăpate sau ciobite.
Borcane de sticlă	Scoateți întotdeauna capacul. Utilizați doar pentru a încălzi mâncarea până când aceasta este caldă. Majoritatea borcanelor nu sunt rezistente la căldură și se pot sparge.
Vase de sticlă	Folosiți doar vase de sticlă rezistente la căldură. Verificați dacă există finisaje metalice. Nu utilizați vase crăpate sau ciobite.
Pungi pentru cuptor	Respectați instrucțiunile producătorului. Nu le închideți cu o clemă metalică. Faceți găuri pentru a permite ieșirea aburului.
Farfurii și pahare de hârtie	A se utiliza doar pentru gătit/încălzirea de scurtă durată. Nu lăsați cuptorul nesupravegheat pe durata funcționării.
Prosoape de hârtie	Se utilizează pentru acoperirea alimentelor la re-încălzire și pentru absorbția grăsimilor. A se utiliza sub supraveghere și doar pentru durate scurte de gătit.
Hârtie pergament	A se utiliza ca un capac pentru a împiedica stropirea cuptorului sau la împachetare pentru păstrarea aburului.
Plastic	Doar cele care sunt sigure la utilizarea la microunde. Respectați instrucțiunile producătorului. Sunt etichetate „Sigure la utilizarea la microunde” sau echivalent. Unele recipiente de plastic se înmoaie atunci când alimentele din interior devin fierbinți. „Pungile de fierbere” sunt pungi de plastic etanșe care trebuie tăiate, înțepate sau ventilate, conform instrucțiunilor de pe pachet.
Folie de plastic	Doar cele care sunt sigure la utilizarea la microunde. Se utilizează pentru a acoperi alimentele pe durata gătitului pentru a reține umiditatea. Nu lăsați foliile de plastic să atingă alimentele.
Termometre	Doar cele care sunt sigure la utilizarea la microunde (termometre de carne și prăjituri).

Consultați instrucțiunile despre „Materiale care pot fi utilizate într-un cuptor cu microunde sau care nu pot fi folosite într-un cuptor cu microunde”. Pot exista anumite ustensile ne-metalice care nu sunt sigure pentru utilizarea la microunde. Dacă nu sunteți sigur, puteți testa ustensila respectivă urmând procedura de mai jos.

Test pentru ustensilă:

1. Umpleți un recipient care este sigur pentru utilizarea la microunde cu 1 cană de apă rece (250 ml) și puneți ustensila în apa din recipient.
2. Gătiți la putere maximă timp de 1 minut.
3. Pipăiți cu atenție ustensila. Dacă ustensila este caldă, nu o utilizați la gătitul la microunde.
4. **Nu depășiți durata de gătire de 1 minut.**

Materiale care nu pot fi folosite într-un cuptor cu microunde

Ustensile	Observații
Hârtie cerată	A se utiliza ca un capac pentru a împiedica stropirea cuptorului și pentru a reține umiditatea.
Tavă din aluminiu	Poate provoca un arc electric. Transferați alimentele într-un vas sigur la utilizarea la microunde.
Carton pentru alimente cu mâner metalic	Poate provoca un arc electric. Transferați alimentele într-un vas sigur la utilizarea la microunde.
Ustensile metalice sau ustensile cu finisaje metalice	Metalul protejează alimentele de energia microundelor. Finisajele metalice pot provoca un arc electric.
Sârme pentru sigilarea pungilor	Pot provoca un arc electric și pot produce un incendiu în cuptor.
Pungi de hârtie	Pot produce un incendiu în cuptor.
Spumă de plastic	Spuma de plastic se poate topi sau poate contamina lichidul din interior când este expusă la temperaturi ridicate.
Lemn	Lemnul se va usca când este utilizat într-un cuptor cu microunde și se poate desface sau sparge.

CONFIGURAREA CUPTORULUI

Numele pieselor cuptorului și a accesoriilor

Scoateți cuptorul și toate materialele din cutia de carton și din interiorul cuptorului.

Cuptorul este însoțit de următoarele accesorii:

Tavă de sticlă	1
Inel pentru montarea farfuriei rotative	1
Manual cu instrucțiuni	1

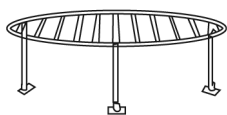
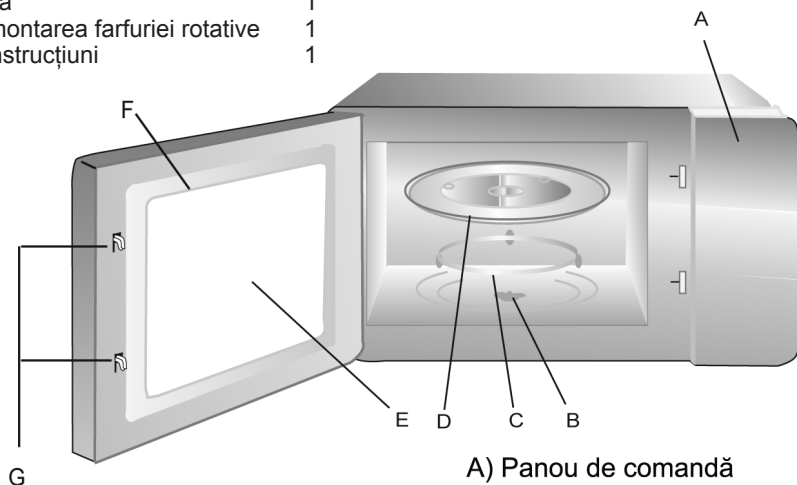

Suport pentru grătar
(doar pentru seriile cu grătar)

- A) Panou de comandă
- B) Axul farfuriei rotative
- C) Ansamblul de fixare a farfuriei rotative
- D) Tavă de sticlă
- E) Fereastră de vizualizare
- F) Ansamblul ușii
- G) Sistem de închidere de siguranță

Instalarea farfuriei rotative

Butuc (dedesubt)

Tavă de sticlă

Axul farfuriei rotative

Ansamblul de fixare a farfuriei rotative

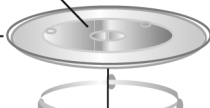

- Nu puneți niciodată invers tava de sticlă. Permiteți mișcarea liberă a tăvii de sticlă.
- Tava de sticlă și inelul pentru montare trebuie folosite întotdeauna pe durata gătirii.
- Toate alimentele și recipientele pentru alimente trebuie puse întotdeauna pe această tavă rotativă pentru gătit.
- Dacă tava de sticlă sau inelul pentru montare se crapă sau se sparge, contactați cel mai apropiat centru de service autorizat.

Instalarea pe blatul din bucătărie

Înlăturați toate ambalajele și accesoriile. Examinați cuptorul căutând eventualele daune, cum ar fi îndoituri sau ușă stricată. Nu instalați cuptorul dacă acesta este deteriorat.

Carcasă: Scoateți tot plasticul protector de pe suprafața carcasei cuptorului cu microunde.

Nu scoateți micul capac maro Mica care este prins pe peretele intern al cuptorului pentru a proteja magnetronul.

Instalarea

1. Selectați o suprafață dreaptă care oferă suficient spațiu liber pentru orificiile de ventilație.

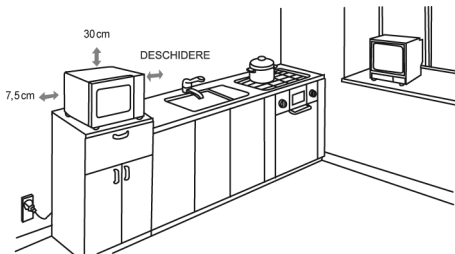

- (3) Blocarea orificiilor de ventilație pot produce deteriorarea cuptorului.
- (4) Puneți cuptorul cât mai departe posibil de radiouri și de televizoare. Funcționarea cuptorului cu microunde poate interfera cu recepția radio sau TV.
2. Conectați cuptorul la o priză de curent standard. Verificați dacă tensiunea și frecvența este identică cu tensiunea și frecvența de pe eticheta cu datele tehnice.

Suprafața din spate a aparatului trebuie așezată spre perete.

Este necesară o distanță minimă de 7,5 cm între cuptor și pereții învecinați. O latură trebuie să fie liberă.

- (1) Lăsați un spațiu liber minim de 30 cm deasupra cuptorului.
- (2) Nu scoateți picioarele de la baza cuptorului.

AVERTISMENT: Nu instalați cuptorul deasupra unei plite de gătit sau deasupra altor aparate producătoare de căldură. Dacă este instalat în apropierea sau deasupra unei surse de căldură, cuptorul se poate deteriora și garanția va fi anulată.

Suprafața accesibilă poate fi fierbinte pe durata funcționării.



Instrucțiuni de utilizare

1. Setarea ceasului

Când cuptorul cu microunde este conectat la priză, ecranul LCD va afișa „0:00”, iar soneria va suna o dată.

1) Deschideți ușa cuptorului, apăsați „Start” timp de 5 secunde, soneria va suna o dată, iar cuptorul va intra în starea de setare a ceasului. Indicatorul ceas „⌚” se aprinde intermitent, iar ecranul LCD afișează „12h”.

2) Apăsați „Start” pentru a selecta 12h, 24h (modul de afișare a orei) sau ECON. Cifrele pentru oră clipește, iar indicatorul ceas „⌚” se aprinde. (Când ecranul LCD afișează ECON și ușa cuptorului este închisă, cuptorul va intra direct în modul ECON.)

3) Rotiți „

4) Apăsați „Start” pentru a confirma ora, iar cifrele pentru minut vor clipi.

5) Rotiți „” pentru a seta minutele. Cifrele vor fi în intervalul 0-59.

6) Apăsați „Start” pentru a termina setarea ceasului. „:” va clipi, iar ora va fi afișată cu ⌚ aprins.

Observație: 1) Dacă ceasul nu este setat, va fi afișat 0:00.

2) Pe durata de setare a ceasului, dacă apăsați „Stop” sau nu apăsați „Start” în 3 minute pentru confirmare, setarea ceasului se anulează.

2. Gătitul la microunde

Apăsați „” de patru ori. Ecranul LCD va afișa „RIDICATĂ”, „630 W”, „450 W”, „270 W”, „90 W.”

În același timp, „1” aprins pentru secțiunea Nr. 1  și „” clipește.

Rotiți „” pentru a seta durata de gătit de la 0:15 la 90:00. (Dacă nu doriți să setați timpul și apăsați direct Start durata de gătit implicită este de 30 de secunde)

Apăsați „Start” pentru a începe gătitul. Numărătoarea inversă la gătit începe pe LCD, indicatorul de putere pentru

microunde „” clipește. Când gătitul s-a terminat, soneria se aude de 3 ori.

Exemplu: Dacă doriți să utilizați o putere de nivel mediu spre ridicat pentru a găti pentru 20 de minute, puteți utiliza cuptorul astfel:

1 Apăsați „” de două ori. Ecranul va afișa „630 W.”

2) Rotiți „” pentru a regla durata gătitului până când cuptorul afișează „20:00.”

3 Apăsați „Start” pentru a începe gătitul.

Observație: 1) Pe durata gătitului la microunde puteți modifica nivelul puterii. Apăsați „” până când se afișează puterea dorită, după care gătitul se va face la noul nivel al puterii.

2) Duratele stabilite pentru reglarea timpului de comutare sunt următoarele:

0–5 min : 15 secunde

5–10 min : 30 secunde

10–30 min : 1 minut





30–95 min : 5 minute

„” Instrucțiuni panou

Ordinea	Afișaj	Putere microunde
1	RIDICATĂ	RIDICATĂ
2	630 W	MEDIE RIDICATĂ
3	450 W	MEDIE
4	270 W	MEDIE SCĂZUT
5	90 W	SCĂZUTĂ
6	0 W	Cronometru de bucătărie

3. Grătar sau combi. Gătit

Apăsați „” de patru ori. Ecranul LCD va afișa „Grătar“, „G270“, „G450“, „G630.“

În același timp, indicatorul din secțiunea de gătit „1“ se aprinde, și „” sau „” clipește. Rotiți „” pentru a seta durata de gătit de la 0:15 la 90:00. (Dacă nu setați durata și apăsați direct Start, durata de gătit implicită este de 30 de secunde). Apăsați „Start“ pentru a începe gătitul. Numărătoarea inversă la gătit începe pe LCD, indicatorul de putere pentru grătar „” clipește. Când gătitul s-a terminat, soneria se aude de 3 ori. Observație: Pe durata setării gătitului Combi, se aprinde atât indicatorul pentru grătar cât și indicatorul pentru microunde.

Exemplu: Dacă doriți să utilizați o putere la microunde de 450W și o putere de 490W la grătar (G450) pentru a găti pentru 10 de minute, puteți utiliza cuptorul astfel:

1) Apăsați „” de 3 ori. Ecranul va afișa „G450.“

2) Rotiți „” pentru a regla durata gătitului până când cuptorul afișează „10:00“.

3) Apăsați „Start“ pentru a începe gătitul.

Observație: 1) Pe durata grătarului sau a gătitului combinat, puterea poate comuta între mai multe niveluri. Apăsați „” până când se afișează puterea dorită, după care gătitul se va face la noul nivel al puterii.

2) Graficul de putere:





„” Instrucțiuni panou

Ordinea	Afișaj	Putere microunde	Putere grătar
1	Grătar	0	1000 W
2	G270	270 W	700 W
3	G450	450 W	490 W
4	G630	630 W	300 W



4. Pornirea rapidă

- 1) În starea de așteptare, apăsați „Start“ pentru a porni gătitul cu 100% putere, fiecare apăsare va crește durata de gătit cu 30 de secunde până la 90 de minute.
- 2) Pe durata gătirii la microunde, grătar, Combi sau decongelare, fiecare apăsare a „Start“ crește cu 30 de secunde durata de gătit.
- 3) În starea de așteptare, rotiți „“ pentru a seta durata de gătit cu 100% din puterea microundelor, după care apăsați „Start“ pentru a începe gătitul.

5. Decongelarea automată sau decongelarea pâinii

- 1) Apăsați „“ o dată sau de două ori pentru a selecta funcția Decongelare automată sau Decongelarea pâinii și cuptorul va afișa „0.1“, „“ aprins (Dacă este selectat Decongelare pâine,  se va aprinde în plus). Și „AUTO“, „“, „kg“ clipesc.
- 2) Rotiți „“ pentru a selecta masa alimentelor, de la 100 g la 2000 g.
- 3) Apăsați „Start“ pentru a începe decongelarea. Când gătitul s-a terminat, soneria se aude de 3 ori.

6. Cronometrul de bucătărie



- 1) Apăsați „“ de 6 ori, ecranul LCD va afișa 00:00, iar indicatorul ceas se va aprinde.
- 2) Rotiți „“ pentru a introduce durata. (Durata maximă pentru gătit este de 90 de minute.)
- 3) Apăsați „Start“ pentru a confirma setarea, cronometrul începe număratoarea inversă.
- 4) Când se ajunge la zero, soneria va suna de 3 ori, iar ecranul LED va afișa ora curentă sau 0:00.

Observație: Cronometrul de bucătărie este diferit de ceas. Acesta este un simplu cronometru.

7. Modul ECON

- 1) În starea de așteptare, ecranul CLD poate afișa „ECON 2:57 2:56 2:55 ECON 2:52 2:51 2:50 ECON...“ numărând invers timp de 3 minute, după care ecranul LCD nu va mai afișa nimic.
- 2) Dacă ceasul a fost setat sau ușa cuptorului este deschisă, modul ECON nu se poate afișa.

8. Meniul Auto

1) Apăsați  pentru a alege meniul, masa implicită și indicatorul meniu „ — — — — — ” va fi afișat, iar „AUTO“, „  „ vor clipi (Când este selectat Băutură, „kg“ nu se va aprinde)

2) Rotiți „  ” pentru a selecta masa dorită.

3) Apăsați „Start“ pentru a începe gătitul, numărătoarea inversă pentru durata gătitului începe pe LCD, iar indicatorul putere se aprinde. Când gătitul s-a terminat, soneria se aude de 3 ori.

Exemplu: Dacă doriți să utilizați „Meniul Auto“ pentru a pregăti pui la grătar pentru 1500g.

1) Apăsați  de 5 ori, al cincilea „ — ” se aprinde.

2) Rotiți „  ” pentru a selecta masa puiului la grătar până când este afișat „1,5.“

3) Apăsați „Start “ pentru a începe gătitul.

Tabelul de gătit:

Meniu	Masă	Afișaj
Băutură (200ml/cană)	1 cană/2 cană/ 3 cană/4 cană/5 cană/6 cană	1/2/3/4/5/6
Cartofi	200 g/300 g/400 g/500 g/600 g/ 700 g/800 g/900 g/1000 g	0,2/0,3/0,4/0,5/0,6/0,7/ 0,8/0,9/1,0
Frigărui la grătar	200 g/300 g/400 g/500 g/600 g/ 700 g/ 800 g	0,2/0,3/0,4/0,5/0,6/0,7/ 0,8
File de pește gratinat	500 g/600 g/700 g/800 g/900 g/ 1000 g/1100 g/1200 g/1300 g/ 1400 g/1500 g	0,5/0,6/0,7/0,8/0,9/1,0/ 1,1/1,2/1,3/1,4/1,5
Pui la grătar	900 g/1000 g/1100 g/1200 g/ 1300 g/ 1400 g/1500 g/1600 g/ 1700 g/1800 g	0,9/1,0/1,1/1,2/1,3/1,4/ 1,5/1,6/1,7/1,8
Gratinat	500 g/600 g/700 g/800 g/900 g/ 1000 g/1100 g/1200 g/1300 g/ 1400 g/1500 g	0,5/0,6/0,7/0,8/0,9/1,0 1,1/1,2/1,3/1,4/1,5

9. Gătirea pe mai multe secțiuni

La gătit pot fi utilizate maxim 3 secțiuni. În gătitul pe mai multe secțiuni, fiecare secțiune este microundă, grătar sau Combi. Meniul auto sau funcția de decongelare nu pot fi setate ca o secțiune.

Exemplu: Dacă doriți o putere RIDICATĂ pentru microunde timp de 10 minute, după care să faceți grătar pentru 7 minute, procedați astfel:

1) Apăsați „“ o singură dată. Ecranul va afișa „RIDICATĂ“, indicatorul secțiunii de gătit „1“ va clipi.

2) Rotiți „“ pentru a regla durata gătitului la prima secțiune până când cuptorul afișează „10:00.“

3) Apăsați „“ o singură dată. Ecranul va afișa „Grătar“, indicatorul secțiunii de gătit „2“ va clipi.

4) Rotiți „“ pentru a regla durata gătitului la a doua secțiune până când cuptorul afișează „7:00.“

5) Apăsați „Start“ pentru a începe gătitul. Durata de gătit pentru prima secțiune va începe prima. Când soneria se aude o dată, cuptorul intră în a doua secțiune de gătit. Atunci va începe numărătoarea inversă pentru a doua secțiune de gătit. După terminarea gătitului pe mai multe secțiuni, soneria se va auzi de 3 ori.

10. Interogarea nivelului puterii

Pe durata microundelor sau la gătitul multiplu, apăsați „“. Nivelul curent al puterii va fi afișat pe LCD timp de 3 secunde. După 3 secunde cuptorul va reveni la starea anterioară.

11. Funcția de blocare pentru copii

Blocare: În starea de așteptare, apăsați „Stop/Anulare“ timp de 5 secunde. Se va auzi un bip lung ce anunță intrarea în starea de blocare pentru copii și ecranul LED va afișa „Loc“.

Anulare Blocare: În starea de blocare, apăsați „Stop/Anulare“ timp de 5 secunde. Se va auzi un bip lung care anunță anularea blocării.

Depanarea

Normal	
Cuptorul cu microunde interferează recepția TV	Recepția radio și TV poate fi interferată când cuptorul cu microunde funcționează. Este similară cu interferența aparatelor electrocasnice mici, cum ar fi mixerul, aspiratorul și ventilatorul electric. Acest lucru este normal.
Lumină redusă în cuptor	La gătitul la microunde de nivel scăzut, lumina cuptorului se poate reduce. Acest lucru este normal.
Se acumulează abur pe ușa, aer fierbinte iese din orificiile de ventilație	La gătit poate să iasă abur din alimente. Majoritatea va ieși prin orificiile de ventilație. Însă o parte se poate acumula pe un loc rece, cum ar fi ușa cuptorului. Acest lucru este normal.
Cuptorul este pornit accidental fără alimente în interior.	Se interzice funcționarea unității fără niciun aliment în interior. Acest lucru este foarte periculos.

Problemă	Cauză posibilă	Soluție
Cuptorul nu poate fi pornit.	(1) Cablul de alimentare nu este bine introdus în priză.	Scoateți din priză. Introduceți din nou în priză după 10 secunde.
	(2) Siguranța se arde sau întrerupătorul se activează.	Înlocuiți siguranța sau resetați întrerupătorul (se repară de către personalul calificat sau de către compania noastră)
	(3) Probleme cu priza.	Testați priza cu un alt aparat electrocasnic.
Cuptorul nu încălzește.	(4) Ușa nu este închisă bine.	Închideți bine ușa.
Farfuria rotativă de sticlă face zgomot în timpul funcționării cuptorului cu microunde	(5) Rolele de suport și baza cuptorului sunt murdare.	Consultați capitolul „Întreținerea cuptorului” pentru a curăța piesele murdare.



Conform Directivei privind Deșeurile de Echipamente Electrice și Electronice (WEEE), WEEE trebuie colectate și tratate separat. Dacă în orice moment din viitor doriți să aruncați acest produs, vă rugăm să NU îl aruncați împreună cu gunoii menajer. Vă rugăm să trimiteți acest produs la un punct de colectare WEEE, unde acestea există.

OBSAH

OPATRENIA NA ZAMEDZENIE MOŽNÉMU VYSTAVENIU NADMERNEJ MIKROVLNNEJ ENERGII	4
DODATOK	4
DÔLEŽITÉ BEZPEČNOSTNÉ POKYNY	5
RIAD	7
PRÍPRAVA RÚRY NA POUŽITIE	8

MYSLÍME NA VÁS

Ďakujeme, že ste si zakúpili spotrebič značky Electrolux. Vybrali ste si výrobok, ktorý v sebe skrýva desaťročia odborných skúseností a inovácií. Dômyselný a štýlový – pri jeho návrhu sme mysleli na vás. Preto si pri každom použití môžete byť istí, že dosiahnete vynikajúce výsledky. Vitajte vo svete Electrolux.

Navštívte našu stránku, kde nájdete:



Tipy na používanie, brožúry, riešenie problémov a informácie o údržbe:
www.electrolux.com





Zaregistrujte si produkt a využite tak ešte lepší servis:
www.electrolux.com/productregistration



Internetový
obchod – príslušenstvo a spotrebný materiál:
www.electrolux.com/shop

STAROSTLIVOSŤ A SLUŽBY ZÁKAZNÍKOM

Odporúčame, aby ste používali originálne náhradné diely.
Keď budete kontaktovať servis, nezabudnite si pripraviť nasledujúce údaje.
Tieto informácie nájdete na typovom štítku. Model, výrobné číslo, sériové číslo.

-  Varovanie/upozornenie – Bezpečnostné pokyny
-  Všeobecné informácie a tipy
-  Ochrana životného prostredia

Vyhradzujeme si právo na zmeny bez predchádzajúceho upozornenia.

Mikrovlnná rúra

NÁVOD NA POUŽÍVANIE

MODEL: AG928ATA

Pred použitím mikrovlnnej rúry si pozorne prečítajte tieto pokyny a starostlivo ich uschovajte.

Ak budete rúru používať v súlade s týmito pokynmi, bude vám po mnoho rokov dobre slúžiť.

STAROSTLIVO SI TIETO POKYNY USCHOVAJTE

OPATRENIA NA ZAMEDZENIE MOŽNÉMU VYSTAVENIU NADMERNEJ MIKROVLNNEJ ENERGII

- (a) Nepokúšajte sa uviesť túto rúru do činnosti s otvorenými dvierkami, pretože by to mohlo viesť ku zdraviu škodlivému vystaveniu mikrovlnnej energii. Je dôležité, aby ste nemanipulovali s bezpečnostnými spínačmi a nepoškodili ich.
- (b) Nevkladajte žiadne predmety medzi prednú stranu rúry a dvierka, ani nedovoľte, aby sa na povrchu tesnenia usádzali nečistoty alebo zvyšky čistiacich prostriedkov.
- (c) VAROVANIE: Ak sú poškodené dvierka alebo tesnenie dvierok, nesmiete mikrovlnnú rúru používať, kým ju neopraví kompetentná osoba.

DODATOK

Ak prístroj nie je udržiavaný v dostatočnej čistote, jeho povrch sa môže znehodnotiť, čo môže viesť ku skráteniu životnosti prístroja a ku vzniku nebezpečných situácií.

Technické údaje

Model:	AG928ATA
Menovité napätie:	230 V ~ 50 Hz
Menovitý príkon (mikrovlnná časť):	1 450 W
Menovitý výkon (mikrovlnná časť):	900 W
Menovitý príkon (gril):	1 000 W
Objem rúry:	28 l
Priemer otočného taniera:	Ø315 mm
Vonkajšie rozmery:	520 x 427 x 325 mm
Čistá hmotnosť:	Pribl. 15 kg

DÔLEŽITÉ BEZPEČNOSTNÉ POKYNY

VAROVANIE

Aby ste pri používaní spotrebiča znížili riziko požiaru, úrazu elektrickým prúdom, poranenia osôb alebo vystavenia nadmernému pôsobeniu energie z mikrovlnnej rúry, dodržiavajte niekoľko základných zásad, vrátane nasledovných:

- Varovanie:** Kvapaliny, ani iné potraviny sa nesmú ohrievať v uzavretých nádobách, pretože by mohli vybuchnúť.
- Varovanie:** Pre každého, okrem kompetentnej osoby, je nebezpečné vykonávať akékoľvek servisné zásahy alebo opravy vyžadujúce odstránenie krytu, ktorý slúži na ochranu pred pôsobením mikrovlnnej energie.
- Varovanie:** Nedovoľte deťom používať rúru bez dozoru a náležite ich poučte tak, aby boli schopné používať ju bezpečne a chápali nebezpečenstvo, ktoré vzniká pri jej nesprávnom používaní.
- Varovanie:** Keď je spotrebič spustený v kombinovanom režime, smú deti rúru používať iba pod dohľadom dospelého, pretože teplota dosahuje vysoké hodnoty. (len pre produktové rady s grilom)
- Používajte len riad vhodný na použitie v mikrovlnných rúrach.
- Mikrovlnnú rúru je potrebné pravidelne čistiť a všetky zvyšky potravín by sa mali odstrániť.
- Prečítajte si a dodržiavajte konkrétne „OPATRENIA NA ZAMEDZENIE MOŽNÉMU VYSTAVENIU NADMERNEJ MIKROVLNNEJ ENERGII.“
- Ak zohrievate jedlo v plastových alebo papierových nádobách, majte rúru pod dohľadom, pretože môže dôjsť k vznieteniu.
- Ak spozorujete dym, spotrebič vypnite alebo ho odpojte od elektrickej siete a nechajte dvierka zatvorené, aby zhasli plamene.
- Nevarte jedlo v rúre príliš dlho.
- Nepoužívajte dutinu rúry na skladovacie účely. Neskladujte v rúre chlieb, sušienky, ani iné potraviny.
- Pred vložením do rúry z papierových vreciek a z plastových nádob odstráňte drôtené svorky a kovové rukoväte.
- Rúru nainštalujte alebo umiestnite len v súlade s priloženými pokynmi na inštaláciu.
- V mikrovlnných rúrach by sa nemali zohrievať vajcia v škrupine ani celé natvrdo uvarené vajcia, pretože by mohli vybuchnúť, a to aj po skončení mikrovlnného ohrevu.
- Spotrebič používajte výhradne na určené účely podľa popisu v návode. V tomto spotrebiči nepoužívajte korozívne chemikálie ani výpary. Táto rúra je určená predovšetkým na zohrievanie. Nie je konštruovaná na priemyselné ani laboratórne používanie.
- Ak je poškodený elektrický napájací kábel, musíte ho dať vymeniť u výrobcu, v autorizovanom servise alebo u kvalifikovanej osoby, aby sa predišlo nebezpečenstvu.
- Tento spotrebič neumiestňujte ani nepoužívajte vonku.
- Rúru nepoužívajte pri vode, vo vlhkom suteréne ani pri bazéne.
- Počas činnosti spotrebiča sa môže prístupný povrch rúry zahriať na vysokú teplotu. Povrchy sa počas činnosti môžu zahriať. Napájací kábel vedte mimo zohriateho povrchu a nezakrývajte žiadny z vetracích otvorov rúry.
- Nenechajte kábel prevísať cez okraj stola alebo kuchynského pultu.
- Zanedbanie náležitého čistenia rúry môže viesť k znehodnoteniu jej povrchu, čo môže mať nepriaznivý vplyv na životnosť spotrebiča a spôsobiť nebezpečnú situáciu.
- Obsah dojčenských fliaš a nádob s jedlom pre deti premiešajte alebo potraste a pred kŕmením skontrolujte ich teplotu, aby ste zamedzili popáleniu.
- Po ohreve nápojov sa môže objaviť prudký oneskorený var, preto s nádobou zaobchádzajte opatrne.
- Toto zariadenie nie je určené na použitie osobami (vrátane detí) so zníženou fyzickou, zmyslovou alebo mentálnou spôsobilosťou alebo nedostatočnými skúsenosťami či vedomosťami, pokiaľ nie sú pod dohľadom osoby zodpovednej za ich bezpečnosť alebo pokiaľ ich táto zodpovedná osoba nepoučila o správnom používaní spotrebiča.
- Deti by mali byť pod dozorom, aby sa zabezpečilo, že sa zo zariadením nehrajú.

26. Mikrovlnnú rúru by ste nemali vkladat' do skrinky kuchynskej linky, ak nebola pre používanie v skrinke odskúšaná.
27. Spotrebič nie je určený na obsluhu prostredníctvom vonkajšej časomiere, ani samostatného diaľkového ovládača.
28. Keď je spotrebič v činnosti, dverka alebo vonkajšie povrchy sa môžu zahriať.
29. Zadná strana spotrebiča má byť otočená ku stene.

Opatrenia na zníženie rizika poranenia osôb

Inštalácia uzemnenia

NEBEZPEČENSTVO

Nebezpečenstvo úrazu elektrickým prúdom. Dotknutie sa niektorých vnútorných súčastí môže spôsobiť vážne poranenie alebo smrť. Nerozoberajte spotrebič.

VAROVANIE

Nebezpečenstvo úrazu elektrickým prúdom. Nesprávne použitie uzemnenia môže mať za následok úraz elektrickým prúdom. Nezapájajte spotrebič do elektrickej zásuvky, kým nebude správne nainštalovaný a uzemnený.

ČISTENIE

Uistite sa, že je spotrebič odpojený od zdroja napätia.

1. Vnútro rúry po použití čistite mierne navlhčenou handričkou.
2. Príslušenstvo čistite obvyklým spôsobom vo vode so saponátom.
3. Rám dverí, tesnenie a priliehajúce časti je v prípade znečistenia potrebné opatrne očistiť vlhkou handričkou.

Zástrčka s dvomi valcovými kolíkmi

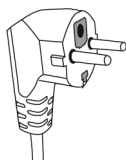

Spotrebič musí byť uzemnený. Uzemnenie znižuje riziko poranenia elektrickým prúdom, pretože v prípade skratu poskytuje vodič na odvedenie elektrického prúdu. Tento spotrebič je vybavený káblom s uzemňovacím vodičom a zástrčkou s uzemňovacím kontaktom. Zástrčka musí byť zapojená do zásuvky, ktorá je správne zapojená a uzemnená.

Ak pokynom na uzemnenie celkom nerozumiete alebo ak existujú pochybnosti, či je zariadenie správne uzemnené, poraďte sa s kvalifikovaným elektrikárom alebo servisným pracovníkom. Ak je potrebné použiť predlžovací kábel, použite iba kábel s tromi vodičmi.

1. Spotrebič sa dodáva s krátkym napájacím káblom, aby sa znížilo riziko zamotania alebo zakopnutia o dlhý kábel.
2. Ak sa použije dlhý kábel alebo predlžovací kábel:
 - 1) Prípustné zaťaženie kábla alebo predlžovacieho kábla musí byť rovnaké alebo vyššie ako prípustné zaťaženie spotrebiča.
 - 2) Predlžovací kábel musí byť uzemnený, s tromi vodičmi.
 - 3) Dlhý kábel musí byť umiestnený tak, aby neprevišal cez okraj kuchynského pultu alebo pracovnej dosky, kde by zaň mohli ťahať deti alebo kde by oň bolo možné nechtiac zakopnúť.

RIAD

POZOR

Nebezpečenstvo poranenia osôb

Pre každého, okrem kompetentnej osoby, je nebezpečné vykonávať akékoľvek servisné zásahy alebo opravy vyžadujúce odstránenie krytu, ktorý slúži na ochranu pred pôsobením mikrovlnnej energie.

Preštudujte si pokyny v časti „Materiály, ktoré sú vhodné na použitie v mikrovlnnej rúre a nevhodné materiály“. Existujú aj určité nekovové riady, ktorých použitie v mikrovlnnej rúre nie je bezpečné. Ak máte pochybnosti, môžete daný riad vyskúšať pomocou nasledovného postupu.

Test riadu:

1. Do nádoby vhodnej na použitie v mikrovlnnej rúre vlejte jeden pohár (250 ml) studenej vody a vložte do nej sporný riad.
2. Varte pri maximálnom výkone jednu minútu.
3. Opatrne sa dotknite riadu. Ak je prázdny riad teplý, nepoužívajte ho na varenie v mikrovlnnej rúre.
4. **Neprekročte jednu minútu varenia.**

Materiály, ktoré môžete v mikrovlnnej rúre použiť

Riad	Poznámky
Alobal	Len na tienie. Malé hladké kúsky možno použiť na prikrytie tenkých častí mäsa alebo hydiny, aby sa predišlo ich pripečeniu. Ak je alobal príliš blízko k stenám rúry, môže dôjsť k iskreniu. Alobal by mal byť najmenej 2,5 cm (1 palec) od stien rúry.
Zapekacia nádoba	Postupujte podľa pokynov výrobcu. Dno zapekacej nádoby musí byť najmenej 5 mm (3/16 palca) nad otočným tanierom. Nesprávne použitie môže spôsobiť prasknutie otočného taniera.
Jedálenský riad	Len riad vhodný pre mikrovlnné rúry. Postupujte podľa pokynov výrobcu. Nepoužívajte prasknutý ani otlčený riad.
Sklenené fľaše	Vždy zložte veko. Požívajte ich iba na zohriatie potravín na miernu teplotu. Väčšina sklenených fliaš nie je odolná voči teplu a môže prasknúť.
Sklenený riad	Len sklenený riad do rúry odolný voči teplu. Uistite sa, že nemá kovový okraj. Nepoužívajte prasknutý ani otlčený riad.
Vrecká na použitie v rúre	Postupujte podľa pokynov výrobcu. Neuzatvárajte kovovými svorkami. Urobte otvory, ktorými bude môcť unikať para.
Papierové taniere a poháre	Používajte iba na krátke varenie/zohriatie. Počas činnosti neponechávajte rúru bez dozoru.
Papierové utierky	Použite na prikrytie jedla pri ohrievaní a na vsiaknutie tuku. Používajte len krátku dobu a pod dohľadom.
Papier na pečenie	Používajte na zakrytie proti vystrekovaniu alebo ako obal na varenie v pare.
Plasty	Len riad vhodný pre mikrovlnné rúry. Postupujte podľa pokynov výrobcu. Mali by mať označenie „Vhodné pre mikrovlnné rúry.“ Niektoré nádoby z plastov pri zohriatí do nich vložených potravín mäknú. „Varné vrecká“ a tesne uzavreté plastové vrecká by mali byť podľa pokynov na ich obale narezané, prepichnuté alebo opatrené vetracím otvorom.
Plastový kryt	Len vhodný pre mikrovlnné rúry. Používajte na prikrytie potravín počas prípravy na uchovanie vlhkosti. Zaisťte, aby sa plastový kryt nedotýkal pokrmu.

Materiály, ktoré sa v mikrovlnnej rúre nemajú

používať Riad Poznámky

Teplomery	Len vhodné pre mikrovlnné rúry (teplomery na mäso a cukrárske výrobky).
Voskový papier	Používajte na zakrytie proti vystrekovaniu a na uchovanie vlhkosti.
Hliníková tácka	Môže spôsobiť iskrenie. Preložte jedlo na riad vhodný pre mikrovlnné rúry.
Škatuľa na jedlo s kovovou rukoväťou	Môže spôsobiť iskrenie. Preložte jedlo na riad vhodný pre mikrovlnné rúry
Kovový riad alebo riad s kovovým okrajom	Kov tieni potraviny pred mikrovlnnou energiou. Kovový okraj môže spôsobovať iskrenie.
Kovové svorky	Môžu spôsobovať iskrenie a zapríčiniť vznietenie v rúre.
Papierové vrecká	Môžu zapríčiniť vznietenie v rúre.
Penové plasty	Penové plasty sa môžu pri vysokých teplotách roztopiť alebo kontaminovať ich tekutý obsah.
Drevo	Drevo v mikrovlnnej rúre vyschne a môže sa rozštiepiť alebo prasknúť.

PRÍPRAVA RÚRY NA POUŽITIE

Názvy súčastí a príslušenstva rúry

Vyberte rúru a všetky materiály zo škatule a z vnútra rúry.

Rúra sa dodáva s nasledovným príslušenstvom:

Sklenený tanier	1
Zostava disku otočného taniera	1
Návod na používanie	1

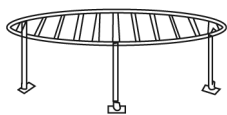
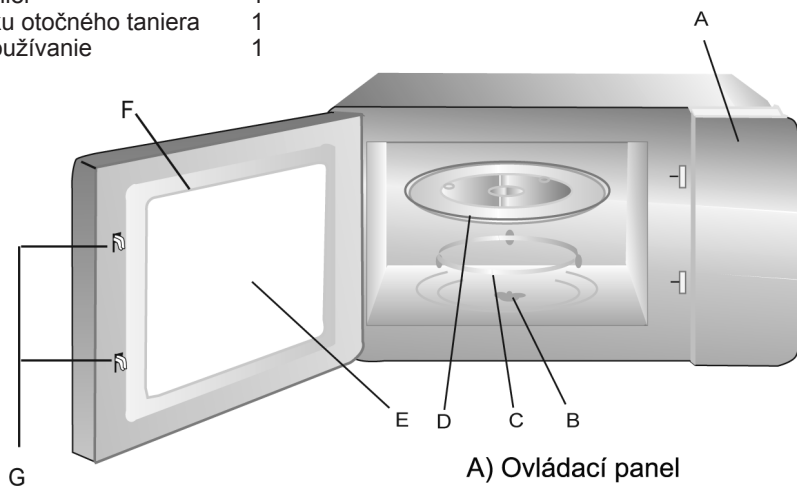

Grilovací rošt
(len pre produktové rady s grilom)

- A) Ovládací panel
- B) Hriadeľ otočného taniera
- C) Zostava disku otočného taniera
- D) Sklenený tanier
- E) Priezor
- F) Zostava dvierok
- G) Systém bezpečnostných spínačov

Montáž otočného taniera

Výstupky (na spodnej strane)

Sklenený tanier

Hriadeľ otočného taniera

Zostava disku otočného taniera

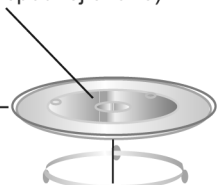

- Nikdy nevloďte sklenený tanier hore dnom. Pohyb skleneného taniera by nemal byť ničím blokovaný.
- Sklenený tanier aj zostava disku otočného taniera musia byť počas prípravy jedál vždy nasadené.
- Pri príprave jedál vždy kladte potraviny a nádoby s potravinami na tento sklenený tanier.
- Ak sa sklenený tanier alebo zostava disku otočného taniera praskne alebo zlomí, obráťte sa na najbližšie autorizované servisné stredisko.

Inštalácia na kuchynskom pulte

Odstráňte všetok obalový materiál a vyberte príslušenstvo. Skontrolujte, či na rúre nie sú známky poškodenia, napríklad preliačiny alebo prasknuté dverka. Ak je rúra poškodená, neinštalujte ju.

Skrinka: Odstráňte ochrannú fóliu z povrchu skrinky mikrovlnnej rúry.
Neodstraňujte svetlohnedú mikanitovú doštičku, ktorá je upevnená vo vnútri rúry a ktorá chráni magnetronové zariadenie.

Inštalácia

1. Vyberte rovný povrch, ktorý poskytuje dostatočný otvorený priestor pre vstupné a výstupné vetracie otvory.

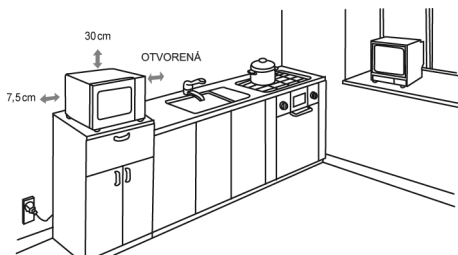

Zadná strana spotrebiča má byť otočená ku stene.

Medzi rúrou a okolitými stenami musí byť zachovaná vzdialenosť najmenej 7,5 cm (3 palce). Jedna strana musí byť otvorená.

- (1) Nad rúrou ponechajte voľný priestor s výškou najmenej 30 cm (12 palcov).
- (2) Neodstraňujte nožičky na spodnej strane rúry.

- (3) Zablokovanie vstupných alebo výstupných vetracích otvorov môže rúru poškodiť.
- (4) Rúru umiestnite čo najďalej od rádia a od televízora. Činnosť mikrovlnnej rúry môže rušiť príjem rozhlasového alebo televízneho signálu.

2. Zapojte rúru do štandardnej zásuvky v domácnosti. Uistite sa, že napätie a frekvencia sa zhodujú s napätím a frekvenciou, ktoré sú uvedené na typovom štítku.

VAROVANIE: Neinštalujte rúru na ploche varnej dosky ani iného teple vytvárajúceho spotrebiča. Ak rúru nainštalujete nad zdrojom tepla alebo v jeho v blízkosti, môže dôjsť k poškodeniu rúry a záruka bude neplatná.



Dostupný povrch sa môže počas činnosti zahriať.



Návod na použitie

1. Nastavenie hodín

Po zapojení mikrovlnnej rúry do elektrickej siete sa na LCD displeji zobrazí „0:00“ a zaznie jeden zvukový signál.

- 1) Otvorte dverka rúry a stlačte tlačidlo „Start“ na päť sekúnd, zaznie jeden zvukový signál a rúra sa prepne do režimu nastavenia hodín. Ukazovateľ hodín „⌚“ bude blikať, na LCD displeji sa zobrazí „12h“.
- 2) Stlačením tlačidla „Start“ vyberte možnosť 12h, 24h (režim hodín) alebo ECON. Číselný údaj o čase bude blikať, ukazovateľ hodín „⌚“ bude svietiť. (Keď sa na LCD displeji zobrazuje možnosť ECON a dverka rúry sa zatvoria, rúra sa prepne priamo do režimu ECON.)
- 3) Otočením ovládača „“ nastavte hodiny, nastaviť môžete čas v rozmedzí 1–12 (režim 12h) alebo 0 – 23 (režim 24h).
- 4) Stlačením tlačidla „Start“ potvrdíte nastavenie hodín, údaj o minútach bude blikať.
- 5) Otočením ovládača „“ nastavte minúty, nastaviť môžete údaj v rozmedzí 0 – 59.
- 6) Stlačením tlačidla „Start“ dokončíte nastavenie hodín. „:“ bude blikať, časový displej s ukazovateľom „⌚“ bude svietiť.

Poznámka: 1) Ak hodiny nie sú nastavené, na displeji sa zobrazuje 0:00.

2) Ak počas nastavovania hodín stlačíte tlačidlo „Stop“ alebo ak nestlačíte tlačidlo „Start“ do troch minút na potvrdenie nastavenia, nastavenie času sa zruší.

2. Varenie pomocou mikrovln

Stlačte tlačidlo „“ niekoľko krát, na LCD displeji sa zobrazí „HIGH“, „630 W“, „450 W“, „270 W“, „90 W“.

Súčasne bude kontrolka „1“ pre stupeň č. 1, a kontrolky „“ a „“ blikať.

Otočením ovládača „“ nastavte dobu varenia od 0:15 do 90:00. (Ak nenastavíte žiadny čas a rovno stlačíte tlačidlo Start, predvolí sa doba varenia 30 sekúnd.)

Stlačením tlačidla „Start“ spustíte varenie, na LCD displeji sa bude odpočítavať doba varenia smerom k nule, ukazovateľ

mikrovlnnej prevádzky „“ bude blikať. Po dokončení varenia zaznejú tri zvukové signály.

Príklad: Ak chcete variť po dobu 20 minút pri stredne vysokej úrovni mikrovlnného výkonu, môžete pri obsluhu rúry postupovať nasledovne:

1) Stlačte tlačidlo „“ dvakrát, na displeji sa zobrazí „630 W“.

2) Otočením ovládača „“ upravujte dobu varenia, kým sa na rúre nezobrazí „20:00“.

3) Stlačením tlačidla „Start“ spustíte varenie.

Poznámka: 1) Počas prípravy jedál s použitím mikrovln možno prepínať medzi rôznymi úrovňami výkonu. Stláčajte tlačidlo „“ kým sa nezobrazí požadovaná úroveň výkonu, po zvyšný čas potom bude varenie pokračovať pri novej úrovni.

2) Krokové intervaly pre nastavenie času pomocou ovládača sú nasledovné:

0 – 5 minút : 15 sekúnd

5 – 10 minút : 30 sekúnd





10 – 30 minút : 1 minúta

30 – 95 minút : 5 minút

„“ Pokyny tlačidla

Poradie	Displej	Mikrovlnový výkon
1	HIGH	VYSOKÝ
2	630 W	Stredne vysoký
3	450 W	Stredný
4	270 W	Stredne nízky
5	90 W	NÍZKY
6	0 W	Kuchynské minútky

3. Gril alebo kombinované varenie

Stlačte tlačidlo „“ niekoľko krát, na LCD displeji sa zobrazí „Grill“, „G270“, „G450“, „G630“. Súčasne bude ukazovateľ stupňa varenia „1“ svietiť a ukazovateľ „“ alebo „“ bude blikať. Otočením ovládača „“ nastavte dobu varenia od 0:15 do 90:00. (Ak nenastavíte žiadny čas a rovno stlačíte tlačidlo Start, predvolí sa doba varenia 30 sekúnd.)

Stlačením tlačidla „Start“ spustíte varenie, na LCD displeji sa bude odpočítavať doba varenia smerom k nule, ukazovateľ grilu „“ bude blikať. Po dokončení varenia zaznejú tri zvukové signály.

Poznámka: Počas kombinovaného varenia súčasne svieti ukazovateľ grilu aj mikrovlnného varenia.

Príklad: Ak chcete variť po dobu 10 minút pri úrovni mikrovlnného výkonu 450 W a úrovni výkonu grilu 490 W (G450), môžete pri obsluhu rúry postupovať nasledovne:

1) Stlačte tlačidlo „“ trikrát, na displeji sa zobrazí „G450“.

2) Otočením ovládača „“ upravujte dobu varenia, kým sa na rúre nezobrazí „10:00“.

3) Stlačením tlačidla „Start“ spustíte varenie.

Poznámka: 1) Počas prípravy jedál pomocou grilu alebo v kombinovanom režime možno prepínať medzi rôznymi úrovňami výkonu. Stláčajte tlačidlo „“ kým sa nezobrazí požadovaná úroveň výkonu, po zvyšný čas potom bude varenie pokračovať pri novej úrovni.





2) Tabuľka výkonu:

„  “ Pokyny tlačidla	Poradie	Displej	Mikrovlnový výkon	Výkon grilu
	1	Gril	0	1 000 W
	2	G270	270 W	700 W
	3	G450	450 W	490 W
	4	G630	630 W	300 W



4. Rýchly štart

- 1) V pohotovostnom režime stlačením tlačidla „Start“ spustíte varenie pri 100 % výkone, každým ďalším stlačením sa doba varenia predĺži o 30 sekúnd až do 90 minút.
- 2) Počas varenia použitím mikrovln, grilu, kombinovaného varenia alebo pri časovom rozmrazovaní sa každým stlačením tlačidla „Start“ doba varenia predĺži o 30 sekúnd.
- 3) V pohotovostnom režime otočením ovládača „“ nastavíte dobu varenia pri 100 % mikrovlnného výkonu, potom stlačením tlačidla „Start“ spustíte varenie.

5. Automatické rozmrazovanie alebo rozmrazovanie chleba

- 1) Stlačením tlačidla „“ raz alebo dvakrát vyberte funkciu automatického rozmrazovania alebo rozmrazovania chleba, na displeji rúry sa rozsvieti kontrolka „0.1“, „“ (ak zvolíte rozmrazovanie chleba, rozsvieti sa aj kontrolka ). Kontrolky „AUTO“, „“ „kg“ budú blikať.
- 2) Otočením ovládača „“ vyberte hmotnosť potravín od 100 do 2 000 g.
- 3) Stlačením tlačidla „Start“ spustíte rozmrazovanie. Po dokončení varenia zaznejú tri zvukové signály.

6. Kuchynské minútky



- 1) Stlačte tlačidlo „“ 6-krát, na displeji LCD sa zobrazí 00:00, ukazovateľ hodín bude svietiť.
- 2) Otočením ovládača „“ nastavte čas na minútkach. (Maximálna doba varenia je 90 minút.)
- 3) Stlačením tlačidla „Start“ potvrdíte nastavenie, minútky odpočítavajú smerom k nule.
- 4) Po uplynutí nastaveného času zaznejú tri zvukové signály a na LED displeji sa zobrazí aktuálny čas alebo 0:00.

Poznámka: Čas na minútkach je iný než čas na hodinách, kuchynské minútky slúžia ako časomer.

7. Režim ECON

- 1) V pohotovostnom režime sa na LCD displeji môže zobrazovať „ECON 2:57 2:56 2:55 ECON 2:52 2:51 2:50 ECON...“ s odpočítavaním nadol po dobu 3 minút, potom LCD displej zhasne.
- 2) Ak boli nastavené hodiny alebo ak sú dverka rúry otvorené, režim ECON sa nemôže zobraziť.



8. Ponuka Auto

1) Stlačením tlačidla „“ zvolíte ponuku, zobrazí sa predvolená hmotnosť a ukazovateľ ponuky „“, kontrolky „AUTO“, „“, „kg“ budú blikať (Keď vyberiete možnosť Nápoj, kontrolka „kg“ nebude svietiť)

2) Otočením ovládača „“ zvolíte požadovanú hmotnosť.

3) Stlačením tlačidla „Start“ spustíte varenie, doba varenia sa bude na LCD displeji odpočítavať smerom k nule, ukazovateľ prevádzky bude svietiť. Po dokončení varenia zaznejú tri zvukové signály.

Príklad: Ak chcete použiť ponuku „Auto Menu“ na grilovanie kurčáta s hmotnosťou 1 500 g:

1. Stlačte tlačidlo „“ 5-krát, rozsvieti sa piata kontrolka „“.

2) Otáčaním ovládača „“ nastavte hmotnosť grilovaného kurčáta tak, aby sa na displeji zobrazovalo „1.5“.

3) Stlačením tlačidla „Start“ spustíte varenie.





Tabuľka ponuky:

Ponuka	Hmotnosť	Displej
Nápoj (200 ml/šálka)	1 šálka/2 šálky/3 šálky/4 šálky/5 šálok/6 šálok	1/2/3/4/5/6
Zemiaky	200 g/300 g/400 g/500 g/600 g/ 700 g /800 g/900 g/1 000 g	0,2/0,3/0,4/0,5/0,6/0,7/ 0,8/0,9/1,0
Grilované ražniči	200 g/300 g/400 g/500 g/600 g/700 g/800 g	0,2/0,3/0,4/0,5/0,6/0,7/ 0,8
Gratinované rybie filé	500 g/600 g/700 g/800 g/900 g/1 000 g/ 1 100 g/1 200 g/1 300 g/1 400 g/1 500 g	0,5/0,6/0,7/0,8/0,9/1,0/ 1,1/1,2/1,3/1,4/1,5
Grilované kurča	900 g/1 000 g/1 100 g/1 200 g/1 300 g/ 1 400 g/1 500 g/1 600 g/1 700 g/1 800 g	0,9/1,0/1,1/1,2/1,3/1,4/ 1,5/1,6/1,7/1,8
Gratinované jedlo	500 g/600 g/700 g/800 g/900 g/1 000 g/ 1 100 g/1 200 g/1 300 g/1 400 g/1 500 g	0,5/0,6/0,7/0,8/0,9/1,0 1,1/1,2/1,3/1,4/1,5

9. Viacstupňové varenie

Pre varenie možno nastaviť maximálne tri stupne. Každý zo stupňov viacstupňového varenia môže byť mikrovlnné varenie, grilovanie alebo kombinované varenie. Ako stupeň varenia nemožno nastaviť automatickú ponuku ani funkciu rozmrazovania.

Príklad: Ak chcete nastaviť mikrovlnné varenie s VYSOKÝM výkonom po dobu 10 minút a potom jedlo grilovať po dobu 7 minút, postupujte nasledovne:

- 1) Stlačte tlačidlo „“ raz, na displeji sa zobrazí „HIGH“, ukazovateľ stupňa varenia „1“ bude blikať.
- 2) Otáčaním ovládača „“ upravujte dobu varenia pre 1. stupeň, kým sa na rúre nezobrazí „10:00“.
- 3) Stlačte tlačidlo „“ raz, na displeji sa zobrazí „Grill“, ukazovateľ stupňa varenia „2“ bude blikať.
- 4) Otáčaním ovládača „“ upravujte dobu varenia pre 2. stupeň, kým sa na rúre nezobrazí „7:00“.
- 5) Stlačením tlačidla „Start“ spustíte varenie. Najprv sa začne odpočítavať doba varenia pre stupeň 1. Po zaznení jedného zvukového signálu rúra prejde na druhý stupeň varenia. Potom sa bude odpočítavať doba varenia pre stupeň 2. Po dokončení viacstupňového varenia zaznejú tri zvukové signály.

10. Zistenie výkonu

Počas mikrovlnného alebo viacstupňového varenia stlačte tlačidlo „“, na LCD displeji sa na tri sekundy zobrazí aktuálne používaný výkon. Po troch sekundách sa rúra prepne do predošlého stavu.

11. Funkcia zablokovania na ochranu detí

Zablokovanie: v pohotovostnom režime stlačte na päť sekúnd tlačidlo „Stop/Clear“, zaznie dlhé pípnutie oznamujúce zapnutie funkcie detskej poistky a na LED displeji sa zobrazí „Loc“.

Zrušenie zablokovania: V zablokovanom stave stlačte na päť sekúnd tlačidlo „Stop/Clear“, zaznie dlhé pípnutie oznamujúce uvoľnenie poistky.

Riešenie problémov

Normálny	
Mikrovlnná rúra ruší príjem televízneho signálu	Môže dochádzať k rušeniu rozhlasového a televízneho signálu, keď je v činnosti mikrovlnná rúra. Podobné rušenie spôsobujú aj malé elektrické spotrebiče, ako mixér, vysávač a elektrický ventilátor. Je to normálny jav.
Stlmené osvetlenie v rúre	Pri mikrovlnnom varení s nízkym výkonom sa môže osvetlenie v rúre stlmiť. Je to normálny jav.
Na dvierkach sa hromadí para, z vetracích otvorov uniká horúci vzduch	Pri varení sa z potravín môže uvoľňovať para. Väčšina z nej sa odvetrá vetracími otvormi. Časť sa však môže hromadiť na chladnejšom povrchu, napríklad na dvierkach. Je to normálny jav.
Neúmyselné spustenie prázdnej rúry bez potravín.	Je zakázané uvádzať do činnosti prázdnu rúru. Je to veľmi nebezpečné.

Problém	Možná príčina	Riešenie
Rúru nemožno spustiť.	(1) Napájací kábel nie je pevne zapojený.	Odpojte ho. Potom ho znovu zapojte po 10 sekundách.
	(2) Vybíja sa poistka alebo vyhadzuje istič.	Vymeňte poistku alebo zapnite istič (potom, ako ho opravila vyškolená osoba z našej spoločnosti)
	(3) Problém so zásuvkou.	Odskúšajte zásuvku pomocou iných elektrických spotrebičov.
Rúra nehreje.	(4) Dvierka nie sú dobre zavreté.	Riadne zatvorte dvierka.
Otočný sklenený tanier vydáva zvuky počas činnosti mikrovlnnej rúry.	(5) Znečistená drážka koliesok disku a dno rúry.	Vyčistite znečistené časti podľa pokynov v kapitole „Údržba mikrovlnnej rúry“.



Podľa smernice o odpade z elektrických a elektronických zariadení (WEEE) by sa mali zber a spracovanie odpadu z týchto zariadení vykonávať oddelene. Ak budete kedykoľvek v budúcnosti potrebovať zlikvidovať tento výrobok, NEVYHADZUJTE ho prosím do domového odpadu. Ak to bude možné, zašlite ho do niektorého zo zberných miest pre odpad z elektrických a elektronických zariadení.

